

**KUCHNIA ELEKTRYCZNA · ELEKTROHERD  
ELECTRIC STOVE****977500****PL**

3-7

**DE**

8-12

**EN**

13-17

1

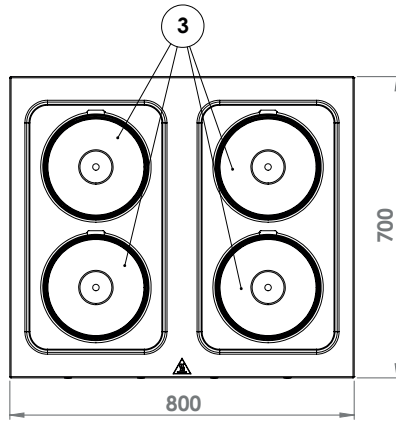
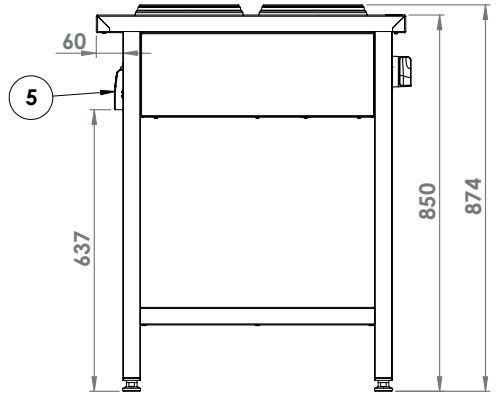
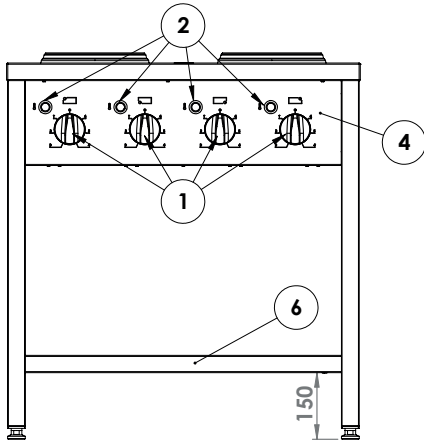

Dziękujemy Państwu za zakup naszego produktu. Przed pierwszym użyciem prosimy dokładnie zapoznać się z niniejszą instrukcją obsługi. Aby zapewnić Państwu najlepsze rozwiązania techniczne urządzeń, stale rozwijamy je technologicznie. Z tego względu zdjęcia i rysunki w poniższej instrukcji mogą różnić się od zakupionego urządzenia. **Aktualna instrukcja obsługi każdego urządzenia, dostępna jest na stronie internetowej [www.stalgast.com](http://www.stalgast.com) w zakładce „plik do pobrania” przy opisie produktu.**

**UWAGA:** Instrukcję należy przechowywać w bezpiecznym oraz dostępnym dla personelu miejscu. Producent zastrzega sobie prawo do zmiany parametrów technicznych urządzeń. Kopiowanie instrukcji bez zgody producenta jest zabronione.

## 1. INSTRUKCJE BEZPIECZEŃSTWA

- **Uwaga! Jeżeli urządzenie zostało uszkodzone podczas transportu nie wolno go podłączać!**
- Nieprawidłowa obsługa i niewłaściwe użytkowanie może spowodować poważne uszkodzenie urządzenia lub zranienie osób.
- Urządzenie może być stosowane wyłącznie w celu, do którego zostało zaprojektowane.
- Producent nie ponosi żadnej odpowiedzialności za szkody spowodowane nieprawidłową obsługą i niewłaściwym użytkowaniem urządzenia.
- W czasie użytkowania zabezpiecz urządzenie i wtyczkę przewodu zasilającego przed kontaktem z wodą lub innymi płynami. W przypadku, gdyby przez nieuwagę urządzenie wpadło do wody lub zostało zalane wodą, należy natychmiast wyciągnąć wtyczkę z gniazda zasilającego, a następnie zlecić kontrolę urządzenia specjalistom.

### Nieprzestrzeganie tej instrukcji może spowodować zagrożenie życia.

- Nigdy nie otwieraj samodzielnie obudowy urządzenia.
- Nie wkładaj żadnych przedmiotów w otwory w obudowie urządzenia.
- Nie dotykaj wtyczki przewodu zasilającego wilgotnymi rękami.
- Regularnie kontroluj stan wtyczki i przewodu zasilającego. W przypadku wykrycia uszkodzenia wtyczki lub przewodu zasilającego, zleć naprawę w wyspecjalizowanym punkcie naprawczym.
- W przypadku, gdy urządzenie spadnie lub ulegnie uszkodzeniu w inny sposób, przed dalszym użytkowaniem zawsze zleć przeprowadzenie kontroli i ewentualną naprawę w wyspecjalizowanym punkcie naprawczym.
- Nigdy nie naprawiaj urządzenia samodzielnie - może to spowodować zagrożenie życia.
- Zabrania się dokonywania przeróbek i napraw przez osoby nieupoważnione.
- Chroń przewód zasilający przed kontaktem z ostrymi lub gorącymi przedmiotami, a także z dala od otwartego źródła ognia. Jeżeli chcesz odłączyć urządzenie z gniazda zasilającego, zawsze chwytaj za wtyczkę, nigdy nie ciągnij za przewód zasilający.
- Zabezpiecz przewód zasilający aby nikt przez omyłkę nie wyciągnął go z gniazda zasilającego lub się o niego nie potknął.
- Kontroluj funkcjonowanie urządzenia w czasie użytkowania.
- Niniejszy sprzęt może być użytkowany przez dzieci w wieku co najmniej 8 lat i przez osoby o obniżonych możliwościach fizycznych, umysłowych i osoby o braku doświadczenia i znajomości sprzętu, jeżeli zapewniony zostanie nadzór lub instruktaż odnośnie do użytkowania sprzętu w bezpieczny sposób, tak aby związane z tym zagrożenia były zrozumiałe. Dzieci nie powinny bawić się sprzętem. Dzieci bez nadzoru nie powinny wykonywać czyszczenia i konserwacji sprzętu.
- Jeżeli urządzenie nie jest w danej chwili użytkowane lub jest właśnie czyszczone, zawsze odłącz je od źródła zasilania, wyciągając wtyczkę z gniazda zasilającego.
- **UWAGA: Jeżeli wtyczka przewodu zasilającego jest podłączona do gniazda zasilającego, urządzenie cały czas pozostaje pod napięciem.**
- Wyłącz urządzenie, zanim wyciągniesz wtyczkę z gniazda zasilającego.
- Urządzenie po zainstalowaniu musi być widoczne i łatwo dostępne.
- Należy zapewnić łatwość dostępu do wtyczki nieodłączalnego przewodu zasilającego.

## 2. ZASADY BHP

**W celu zapobiegania poparzeniom oraz porażeniom prądem elektrycznym należy przestrzegać podanych poniżej zasad bezpieczeństwa:**

- Personel korzystający z urządzenia musi być przeszkolony w zakresie bezpiecznej obsługi urządzenia zgodnie z informacjami zawartymi w niniejszej instrukcji, a także znać podstawowe zasady użytkowania urządzeń elektrycznych i bezpieczeństwa w miejscu pracy. W wymienionym wyżej zakresie należy przeprowadzać dla obsługującego urządzenie personelu szkolenia wstępne (przed pierwszym uruchomieniem urządzenia przez danego pracownika) oraz okresowe.
- Nie zostawiać włączonego urządzenia bez opieki. Odłączyć urządzenie od zasilania kiedy nie jest używane oraz przed przystąpieniem do prac konserwacyjnych.

- Niedozwolone jest włączanie urządzenia, jeżeli którykolwiek element grzewczy i/lub element kontrolny został uszkodzony. Przed uruchomieniem upewnić się, że urządzenie jest sprawne oraz że zostało przygotowane do pracy zgodnie z niniejszą instrukcją.
- Należy upewnić się czy przewód zasilania nie dotyka gorących powierzchni urządzenia, oraz czy nie jest narażony na przecięcie.
- Zabronione jest polewanie wodą płyt grzewczych, zwłaszcza gdy te są nagrzane. Może to doprowadzić do pęknięcia płyt i dostania się wody do elementów instalacji elektrycznej. Należy też unikać sytuacji w której zawartość garnków wylewa się na urządzenie (np. na skutek niekontrolowanego wrzenia zawartości)
- W trakcie pracy urządzenie nagrzewa się - należy uważać na możliwość poparzenia się przy kontakcie z jego powierzchnią. Po wyłączeniu urządzenia jego temperatura spada powoli. Przed transportem albo jakimikolwiek czynnościami konserwacyjnymi upewnić się, że temperatura urządzenia spadła do bezpiecznego poziomu.
- W trakcie pracy z urządzeniem ręce osoby obsługującej muszą być suche (by uniknąć spadania kropeł cieczy z rąk na rozgrzane płyty grzewcze), a do zdejmowania ciepłych pokryw i garnków należy używać rękawic ochronnych.
- Urządzenia nie należy myć pod bieżącą wodą.
- Jakiegokolwiek naprawy urządzenia mogą być wykonywane wyłącznie przez wykwalifikowany personel techniczny (serwis techniczny).

### 3. DANE TECHNICZNE

Wyposażenie urządzenia (strona 2):

1 - Pokrętko sterujące, 2 - Lampka kontrolna, 3 - Płyta grzewcza, 4 - Panel sterujący, 5 - puszka przyłączeniowa, 6 - półka.

Parametry techniczne urządzenia	
Typ	Kuchnia elektryczna
Model	977500
Ilość płyt grzewczych	4 x Ø220 mm
Łączna moc płyt grzewczych (kW)	10,4
Zasilanie	400 V, 50Hz
Wymiary zewnętrzne (mm)	800x700x850

Charakterystyka elementów grzewczych:

- Moc cieplna płyty grzewczej: 2,6 kW
- Zabezpieczenie: Ogranicznik temperatury obniżający moc płytki w przypadku eksploatacji bez odbioru ciepła.

### 4. INSTALACJA

- Po rozpakowaniu należy sprawdzić, czy urządzenie nie ma widocznych uszkodzeń. **Jeżeli urządzenie zostało uszkodzone podczas transportu nie wolno go podłączać!**
- Przed pierwszym uruchomieniem należy usunąć folię ochronną z urządzenia. Powierzchnie zewnętrzne umyć ściereczką nasączoną ciepłą wodą z dodatkiem środka odtłuszczającego, a następnie osuszyć. Nie stosować środków mogących zarysować powierzchnię.
- Kuchnię należy ustawić na twardym i stabilnym podłożu w pomieszczeniu przeznaczonym do eksploatacji kuchni, spełniającym przepisy prawa budowlanego, a następnie wypoziomować za pomocą regulowanych stopek (Rys. 4)

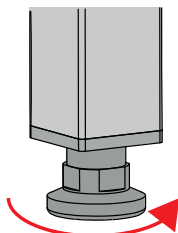

Rysunek 4. Poziomowanie urządzenia

### Warunki przyłączenia do sieci elektrycznej:

- Należy sprawdzić, czy napięcie w sieci energetycznej odpowiada napięciu wskazanemu na tabliczce znamionowej urządzenia.
- Aby podłączyć urządzenie do sieci elektrycznej należy dokonać podłączenia przewodu zasilającego do skrzynki zaciskowej znajdującej się na tylnej ścianie urządzenia. **Przewód zasilający z wtyczką NIE JEST częścią zestawu i należy go dokupić.**
- Urządzenie obowiązkowo należy przyłączyć do instalacji wyrównującej potencjały elektryczne. Otwór na śrubę oznaczony jest następującym symbolem:  (IEC 60417-5021).

Przewód zasilający powinien być przewodem giętkim, olejoodpornym, z żyłą uziemiającą, o powłoce polichloroprenowej - może być przygotowany przez wytwórcę i dostępny u niego lub w specjalistycznych zakładach naprawczych!

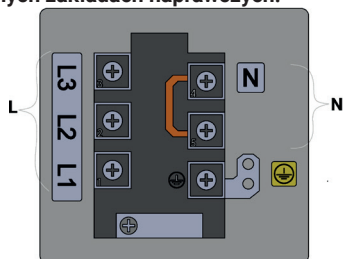

PE – przewód ochronny (żółto-zielony)

N – przewód neutralny (niebieski)

L1, L2, L3 – przewody fazowe (pozostałe kolory)

Rysunek 5. Podłączenie urządzenia do instalacji elektrycznej

- Podłączenia urządzenia do sieci elektrycznej może dokonać wyłącznie osoba z uprawnieniami elektrycznymi.
- Urządzenie należy podłączyć do gniazda trójfazowego zasilanego prądem elektrycznym 400V 50Hz wyposażonego w wyłącznik z zabezpieczeniem różnicowo-prądowym  $I_n=30\text{mA}$  za pomocą wtyczki lub bezpośrednio do instalacji zasilającej.

### Aby przyłączyć urządzenie do instalacji wyrównującej potencjały elektryczne należy:

- wprowadzić przewód ekwipotencjału
- przykręcić za pomocą śruby z nakrętką
- drugi koniec przewodu ekwipotencjalnego podłączyć do szyny wyrównawczej.



Rysunek 6. Podłączenie urządzenia do instalacji wyrównującej potencjały elektryczne.

**UWAGA!!!** Należy przeprowadzić proces „wypalenia” urządzenia podczas pierwszego użycia wg. poniższych punktów:

- zainstalować urządzenie zgodnie z powyższą instrukcją

### Płyty grzewcze

- ustawić pokrętła sterujące wszystkich płyt w pozycji '6'.
- odczekać około 15minut, po czym można przystąpić do pracy

Po przeprowadzeniu powyższego procesu można przystąpić do normalnej pracy z urządzeniem. Podczas pierwszego uruchomienia fabrycznie nowej kuchni następuje wydzielanie się nieprzyjemnych zapachów pochodzących z naturalnego wypalania się zakonserwowanych grzałek. Zapachy po pierwszym wypaleniu znikną.

## 5. OBSŁUGA

Przed włączeniem urządzenia należy się upewnić, że zostało ono poprawnie zainstalowane, oraz jego stan techniczny pozwala na bezpieczną eksploatację.

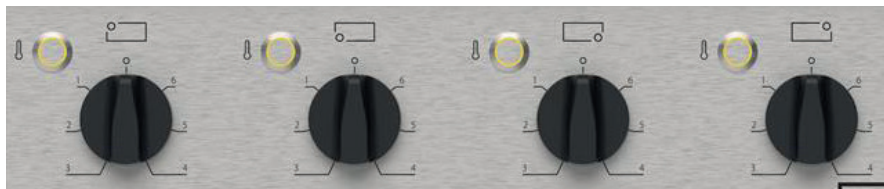

Rysunek 7. Panel sterujący urządzenia

### 5.1. Obsługa płyt grzewczych

Do obsługi płyt grzewczych służą cztery/sześć pokręteł (w zależności od modelu).

- Przed rozpoczęciem pracy pokrętło sterujące (Rys.8 Poz. 2) powinno być ustawione w pozycji „0”.
- Aby włączyć urządzenie należy przekręcić pokrętło w lewą stronę i ustawić docelową temperaturę (pozycja 1 – minimalna moc urządzenia, pozycja 6 – maksymalna). Proces podgrzewania płyty grzewczej sygnalizowany jest pomarańczową lampką sygnalizacyjną (rys. 8 Poz.1).
- Kuchnia jest wyposażona w ograniczniki temperatury obniżające moc płyt grzewczych w przypadku eksploatacji bez odbioru ciepła.
- W celu wyłączenia kuchni należy ustawić pokrętło w pozycji „0” ruchem zgodnym do wskazówek zegara (lampka sygnalizacyjna zgaśnie) i odłączyć zasilanie elektryczne.

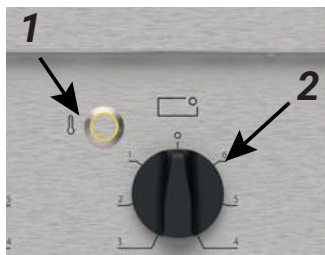

1. Lampka sygnalizacyjna
2. Pokrętło sterujące

Rysunek 8. Elementy sterujące płyt grzewczych

Urządzenia nie należy przenosić, gdy:

- przewód zasilający jest podłączony do gniazda,
- powierzchnia urządzenia nie jest wystudzona,
- na kuchni znajdują się jakiegokolwiek przedmioty

## 6. KONSERWACJA

Przed rozpoczęciem jakichkolwiek czynności konserwacyjnych należy odłączyć urządzenie od źródła zasilania.

**Codzienna konserwacja** polega na zdjęciu wszystkich naczyń z urządzenia i przemyciu elementów kuchni za pomocą szmatki zwilżonej w wodzie z płynem do mycia naczyń a następnie wytarciu czystą szmatką do sucha. Codziennie należy sprawdzić stan grzałek oraz stan pokręteł i przełączników na których są osadzone pokrętła. Wykryte uszkodzenia eliminują dany element grzewczy i/lub całe urządzenie z eksploatacji – należy taką usterkę zgłosić do serwisu.

**Raz na miesiąc należy sprawdzić, czy:**

- stan instalacji elektrycznej urządzenia jest prawidłowy (przewód zasilający nie został uszkodzony, płyty grzewcze nie noszą śladów pęknięć, itp.)
- wszystkie elementy urządzenia pracują prawidłowo.

**Raz na rok** należy serwisować urządzenie w celu sprawdzenia stopnia jego zużycia i wykrycia ewentualnych usterek elementów i części.

**W przypadku wykrycia jakiegokolwiek awarii należy zgłosić ją do wyspecjalizowanego serwisu technicznego celem uzyskania pomocy w jej usunięciu.**

Konserwacje wykonywane raz na miesiąc, coroczne serwisowanie oraz naprawy urządzenia mogą być wykonywane wyłącznie przez wykwalifikowany personel techniczny (serwis techniczny).

## 7. USUWANIE ZUŻYTYCH URZĄDZEŃ

Informacja dla użytkowników o prawidłowych zasadach postępowania ze zużytym sprzętem elektrycznym i elektronicznym.

- **Zostaw stary sprzęt w sklepie, w którym kupujesz nowe urządzenie.** Każdy sklep ma obowiązek nieodpłatnego przyjęcia starego sprzętu jeśli kupimy w nim nowy sprzęt tego samego typu i w tej samej ilości. Warunkiem jest dostarczenie sprzętu do sklepu na swój koszt.
- **Odnieś zużyty sprzęt do punktu zbierania.** Informację o najbliższej lokalizacji znajdziecie Państwo na gminnej stronie internetowej lub tablicy ogłoszeń urzędu gminy, a także na [www.electro-system.pl](http://www.electro-system.pl).
- **Zostaw sprzęt w punkcie serwisowym.** Jeżeli naprawa sprzętu jest nieopłacalna lub niemożliwa ze względów technicznych, serwis jest zobowiązany do nieodpłatnego przyjęcia tego urządzenia.
- **Oddaj zużyty sprzęt nie ruszając się z domu.** Jeśli nie mają Państwo czasu lub możliwości przewiezienia swojego sprzętu do punktu zbiórki, można skorzystać z usług specjalistycznych firm.

**Pamiętaj! Nie wyrzucaj zużytego sprzętu łącznie z innymi odpadami. Grożą Ci za to wysokie kary pieniężne.**



Symbol przekreślonego kosza na śmieci na produkcie, jego opakowaniu lub instrukcji oznacza, że produktu nie wolno wyrzucać do zwykłych pojemników na odpady. Obowiązkiem użytkownika jest przekazanie zużytego sprzętu do wyznaczonego punktu zbiórki w celu właściwego jego przetworzenia.

## 8. GWARANCJA

Sprzedawca odpowiada z tytułu rękojmi bądź gwarancji.

W przypadku stwierdzenia uszkodzeń wynikających z powstania osadów wapnia w urządzeniu, nie podlegają one naprawie gwarancyjnej. Gwarancja nie obejmuje także: uszkodzeń powstałych w wyniku działania sił zewnętrznych takich jak wyładowania atmosferyczne, zmiana napięcia zasilania, nieprawidłowego ustawienia wartości napięcia elektrycznego, zasilanie z nieodpowiedniego gniazda zasilania, mechanicznych, termicznych, chemicznych uszkodzeń sprzętu i wywołanych nimi wad.

Wymianie gwarancyjnej nie podlegają takie elementy jak: żarówki, elementy gumowe, elementy grzewcze zniszczone kamieniem kotłowym, śruby oraz elementy ulegające naturalnemu zużyciu np; palniki, uszczelki gumowe oraz wszelkiego rodzaju elementy uszkodzone mechanicznie.

Wir danken Ihnen für den Kauf unseres Produktes. Vor der ersten Benutzung möchten wir Sie bitten, sich gründlich mit der vorliegenden Gebrauchsanweisung bekanntzumachen. Das Kopieren der vorliegenden Gebrauchsanweisung ist ohne die Genehmigung des Herstellers verboten. Fotoaufnahmen und Zeichnungen dienen nur dem Überblick und können sich von dem gekauften Gerät unterscheiden.

**ACHTUNG:** Die Gebrauchsanweisung sollte an einem sicheren und für das Personal zugänglichen Ort aufbewahrt werden. Der Hersteller behält sich das Recht vor, ohne Ankündigung die technischen Parameter der Geräte zu ändern.

## 1. SICHERHEITSHINWEISE

- **Achtung! Falls das Gerät während des Transports beschädigt wurde, darf es nicht angeschlossen werden!**
- Die falsche Bedienung und Nutzung kann ernsthafte Schäden am Gerät oder Verletzung von Personen verursachen.
- Das Gerät darf ausschließlich zu dem Zwecke verwendet werden, für den es entworfen wurde.
- Der Hersteller übernimmt keine Haftung für die Schäden, die aus falscher Bedienung und Nutzung des Gerätes resultieren.
- Während der Nutzung bewahren Sie das Gerät und den Stecker des Stromkabels vor dem Kontakt mit Wasser oder anderen Flüssigkeiten. Falls das Gerät aus Unachtsamkeit ins Wasser gefallen ist oder mit Wasser begossen wurde, sollte man sofort den Stecker aus der Steckdose ziehen und als nächstes das Gerät zur Kontrolle einem Spezialisten überlassen.

### **Nichtbefolgung dieser Anleitung kann lebensgefährlich sein.**

- Öffnen Sie nie das Gehäuse des Gerätes.
- Legen Sie keine Gegenstände in die Öffnungen des Gehäuses des Gerätes hinein.
- Berühren Sie den Stecker des Stromkabels nie mit feuchten Händen.
- Kontrollieren Sie regelmäßig den Zustand des Stromkabels. Falls eine Beschädigung des Steckers oder des Stromkabels entdeckt wird, überlassen Sie die Reparatur einer entsprechenden Servicestelle.
- Wenn das Gerät fallen oder auf andere Weise Schaden nehmen sollte, überlassen Sie das Gerät zur Kontrolle und eventueller Reparatur einer entsprechenden Servicestelle.
- Niemals das Gerät selber reparieren – dies kann lebensgefährlich sein.
- Es ist unbefugten Personen untersagt, Änderungen und Reparaturen am Gerät durchzuführen.
- Den Stromkabel vor dem Kontakt mit scharfen und heißen Gegenständen und vor offenem Feuer bewahren. Wenn Sie das Gerät von der Steckdose trennen wollen, greifen Sie immer den Stecker, ziehen Sie nie an dem Stromkabel.
- Stellen Sie sicher, dass niemand versehentlich den Stromkabel aus der Steckdose zieht oder über ihn stolpert.
- Kontrollieren Sie die Funktion des Gerätes während des Nutzung.
- Dieses Gerät kann von Kindern im Alter von mindestens 8 Jahren und von Personen mit eingeschränkten körperlichen und geistigen Fähigkeiten und mangelnder Erfahrung und Vertrautheit mit dem Gerät benutzt werden, wenn eine Beaufsichtigung oder Einweisung in die sichere Benutzung des Gerätes erfolgt, so dass die damit verbundenen Risiken verstanden werden. Kinder sollten nicht mit dem Gerät spielen. Unbeaufsichtigte Kinder sollten keine Reinigungs- oder Wartungsarbeiten an den Geräten durchführen.
- Wenn das Gerät gerade nicht benutzt wird oder gerade gereinigt wird, sollten Sie es immer vom Netz trennen, den Stecker aus der Steckdose ziehen.
- **ACHTUNG: Wenn der Stecker des Stromkabels an das Stromnetz angeschlossen ist, bleibt das Gerät die ganze Zeit unter Spannung.**
- Schalten Sie das Gerät aus, bevor Sie den Stecker aus dem Stromnetz ziehen.
- Nach der Installation sollte das Gerät gut sichtbar und leicht zugänglich sein.
- Man sollte sicherstellen, dass der Stecker des nicht abtrennbaren Stromkabels leicht zugänglich ist.

## 2. ARBEITSSCHUTZVORSCHRIFTEN

**Zum Zwecke der Vermeidung von Verbrennungen und Verletzungen durch Strom sollten die unten aufgeführten Sicherheitsregeln beachtet werden:**

- Das das Gerät benutzende Personal sollte im Bereich der sicheren Bedienung des Gerätes, gemäß den Informationen in der vorliegenden Bedienungsanleitung, geschult werden und auch die Grundregeln der Benutzung der Elektrogeräte und der Arbeitsplatzsicherheit kennen. In dem oben genannten Bereich sollte für das das Gerät bedienende Personal eine einführende Schulung (vor der ersten Inangangsetzung des Gerätes durch einen Mitarbeiter) und weitere regelmäßige Schulungen

durchgeführt werden.

- Das eingeschaltete Gerät nicht unbeaufsichtigt lassen. Das Gerät von dem Stromnetz trennen, wenn es nicht benutzt wird sowie vor dem Beginn der Wartungsarbeiten.
- Es ist untersagt, das Gerät einzuschalten, falls irgendein Heizelement und / oder Kontrollelement beschädigt wurde. Vor der Ingangsetzung sicherstellen, dass das Gerät funktionsfähig ist und dass es gemäß der vorliegenden Anleitung zum Betrieb vorbereitet wurde.
- Sicherstellen, dass der Stromkabel keine heißen Flächen des Gerätes berührt und sich nicht in der Heizkammer befindet oder durchgeschnitten werden kann.
- Es ist untersagt, die Heizplatten mit Wasser zu begießen, insbesondere, wenn diese erhitzt sind. Dies kann zum Reißen der Platten und zum Gelangen des Wassers zu den Elementen der elektrischen Installation führen. Man sollte auch die Situation vermeiden, in der der Inhalt der Töpfe auf das Gerät herausfließt (z.B. infolge eines unkontrollierten Kochens des Inhalts).
- Während des Betriebes wärmt sich das Gerät auf. Man sollte Acht darauf geben, dass man sich nicht beim Kontakt mit der Gerätoberfläche sowie mit dem Öl in der Kammer verbrennt. Nach der Ausschaltung des Gerätes sinkt die Temperatur langsam. Vor dem Transport oder irgendwelchen Wartungsmaßnahmen sicherstellen, dass die Temperatur des Gerätes sich auf eine sichere Stufe herabsenkte.
- Während der Arbeit mit dem Gerät sollten die Hände der bedienenden Person trocken sein (um das Heruntertropfen der Flüssigkeit auf die erhitzten Heizplatten zu vermeiden); zum Abnehmen warmer Deckel und Töpfe sollte man Schutzhandschuhe benutzen.

### 3. TECHNISCHE DATEN DES GERÄTES

**Ausrüstung (Seite 2):**

1 - Steuerknopf, 2 - Anzeigelampe, 3 - Kochplatte, 4 - Bedienfeld, 5 - Abzweigdose, 6 - Regal.

Technische Daten des Geräts	
Typ	Elektroherd
Katalognummer	FS00410S
Modell	977500
Anzahl der Kochplatten	4 x Ø220 mm
Gesamtwattleistung der Kochplatten (W)	10,4
Stromzufuhr	400 V, 50Hz
Äußere Abmessungen (mm)	800x700x850

**Die Charakteristik der Heizelemente:**

- Die Wärmeleistung der Heizplatte: 2600W
- Absicherung: der Temperaturbegrenzer, der die Leistung der Platte im Falle des Betriebes ohne Wärmeverbrauch senkt.

### 4. INSTALLATION

- Nach dem Auspacken sollte man prüfen, ob es am Gerät keine sichtbaren Schäden gibt. Falls das Gerät während des Transports beschädigt wurde, darf es nicht angeschlossen werden!
- Vor der ersten Ingangsetzung des Gerätes, die Schutzfolie abnehmen. Die äußeren Flächen des Gerätes mit warmem Wasser mit Zugabe eines Fettlösers abwaschen. Keine Schleifmittel oder andere Mittel verwenden, die die Oberfläche kratzen könnten.
- Den Herd auf eine harte und stabile Unterlage in dem für den Betrieb des Herdes vorgesehenen Raum, der die Vorschriften des Baurechts erfüllt aufstellen und als nächstes mit Hilfe der regulierbaren Füße ausnivellieren (Bild 4).

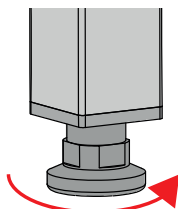

**Bild 4. Ausnivellieren des Gerätes**

### Die Regeln des Anschlusses an das Stromnetz:

- Es sollte geprüft werden, ob die Spannung im Stromnetz der auf dem Leistungsschild des Gerätes angegebenen Spannung entspricht.
- Um das Gerät an das Stromnetz anzuschließen, sollte der Stromkabel an den Klemmkasten, der sich unten am Gerät befindetet, angeschlossen werden. **Der Stromkabel samt dem Stecker ist KEIN TEIL des Sets und muss zusätzlich gekauft werden.**
- Das Gerät muss zwingend an eine Potentialausgleichsinstallation angeschlossen werden. Die Schraubenöffnung ist mit folgendem Symbol gekennzeichnet:  (IEC 60417-5021).

Das Stromkabel sollte ein biegsames, ölbeständiges Kabel mit der Erdungsader und mit einer Polychloropren-Hülle sein – es kann durch den Hersteller vorbereitet werden und ist direkt bei ihm oder in den speziellen Reparaturbetrieben erhältlich!

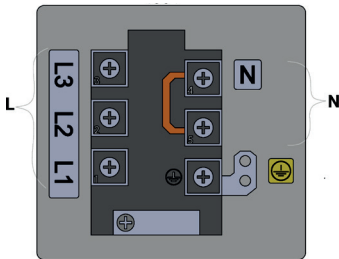

PE – Schutzleitung (gelb-grün)

N – Nullleiter (blau)

L1, L2, L3 – Phasenleitung (die restlichen Farben)

**Bild 5. Der Anschluss des Gerätes an die elektrische Installation**

- Der Anschluss des Gerätes an das Stromnetz kann nur durch eine Person mit entsprechender Zulassung im Bereich der Elektrik durchgeführt werden.
- Das Gerät sollte an eine Dreiphasen-Steckdose mit einer Stromversorgung von 400V 50Hz, die mit einem Ausschalter mit Fehlerstromschutz 1n=30mA ausgestattet ist, mit Hilfe des Steckers oder unmittelbar an die Stromversorgungsinstallation angeschlossen werden.

### Um das Gerät an die Einrichtung zum Potentialausgleich anzuschließen sollte man:

- Die Äquipotential-Leitung einsetzen
- mit einer Schraube und Mutter festschrauben
- Das zweite Ende der Äquipotential-Leitung sollte an die (Potential-) Ausgleichsschiene angeschlossen werden.



**Bild 6. Der Anschluss des Gerätes an die Einrichtung zum Potentialausgleich**

**ACHTUNG!!!** Bei dem ersten Gebrauch des Gerätes sollte der Prozess des „Ausbrennens“, gemäß den untenstehenden Punkten, durchgeführt werden:

- Das Gerät gemäß der obenstehenden Anleitung installieren.

### Die Heizplatten

- Die Drehknöpfe aller Platten auf die Position „6“ einstellen.
- Etwa 15 Minuten abwarten, wonach man zum Betrieb übergehen kann

Nach der Durchführung des obigen Prozesses kann man zum normalen Betrieb des Gerätes übergehen. Während der ersten Inbetriebnahme des neu produzierten Herdes findet eine Absonderung unangenehmer Gerüche statt, die von dem natürlichen Ausbrennen der noch unbenutzten Heizelemente stammen. Nach dem ersten Ausbrennen verschwinden die Gerüche.

## 5. BEDIENUNG DES GERÄTES

Vor dem Einschalten des Gerätes sicherstellen, ob es richtig installiert wurde und ob sein technischer Zustand eine sichere Nutzung erlaubt.



Bild 7. Das Steuerpanel des Gerätes

### 5.1. Die Bedienung der Heizplatten

Für die Bedienung der Heizplatten stehen vier/sechs Drehknöpfe (je nach Modell) an der rechten Seite des Steuerpanels zur Verfügung.

- Vor dem Beginn des Betriebes sollte der Drehknopf (Bild 8 Pos. 2) auf die Position „0“ eingestellt werden.
- Um das Gerät einzuschalten sollte der Drehknopf nach links gedreht werden und es sollte die Zieltemperatur eingestellt werden (Position 1- minimale Leistung des Gerätes, Position 6- maximale). Der Prozess des Erhitzens der Heizplatte wird durch das orangefarbene Lämpchen signalisiert (Bild 8 Pos. 1).
- Der Herd ist mit Temperaturbegrenzern ausgestattet, die die Leistung der Platte im Falle des Betriebes ohne Wärmeverbrauch senken.
- Zum Zwecke des Ausschaltens des Herdes sollte der Drehknopf auf die Position „0“ im Uhrzeigersinn gedreht werden (das Signallämpchen erlischt), dann sollte das Gerät vom Stromnetz getrennt werden.

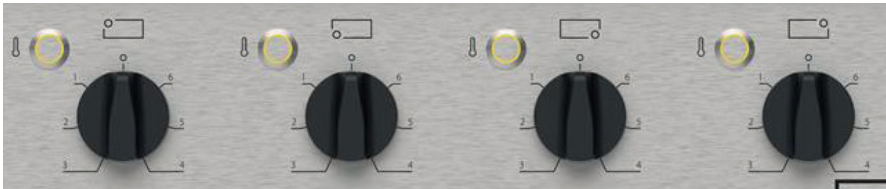
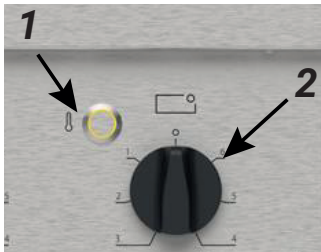

1. Signallämpchen
2. Drehknopf

Bild 8. Die Steuerungselemente der Heizplatten

Das Gerät darf nicht an einen anderen Platz verstellt werden, wenn:

- der Stromkabel an die Steckdose angeschlossen ist,
- die Oberfläche des Gerätes noch nicht abgekühlt ist,
- sich Gegenstände auf der Küche befinden

## 6. WARTUNG

Vor dem Beginn irgendwelcher Wartungsarbeiten sollte das Gerät von der Stromquelle getrennt werden.

Die tägliche Wartung besteht im Abnehmen aller Geschirrtteile vom Gerät und im Abwaschen der Elemente des Herdes mit Hilfe eines Wischtuchs, das mit dem Spülmittel-Wasser befeuchtet ist und als nächstes in dem Trockenwischen mit sauberem Wischtuch. Täglich sollte der Zustand der Heizelemente, der Drehknöpfe und Umschalter an denen die Drehknöpfe angebracht sind geprüft werden. Die entdeckten Beschädigungen schließen das gegebene Heizelement und / oder das ganze Gerät vom Betrieb aus – ein solcher Fehler sollte der Servicestelle gemeldet werden.

Einmal im Monat sollte geprüft werden, ob:

- Der Zustand der elektrischen Installation richtig ist (der Stromkabel nicht beschädigt ist, die Heizplatten keine Risspuren u.ä. aufweisen).
- Alle Elemente des Gerätes richtig funktionieren.

**Einmal im Jahr** sollte vom Service der Grad der Abnutzung des Gerätes geprüft werden und eventuelle Fehlfunktionen seiner Elemente und Teile entdeckt werden.

**Im Falle der Entdeckung irgendwelcher Ausfälle sollte dies einem speziellen technischen Service gemeldet werden, um Hilfe bei der Behebung des Fehlers einzuholen.**

**Die einmal im Monat durchgeführten Wartungen, die jährlichen Service-Kontrollen und Reparaturen an dem Gerät können nur durch qualifiziertes technisches Personal (technischen Service) durchgeführt werden.**

## 7. ENTSORGUNG VON ALTGERÄTEN

**Diese Informationen beziehen sich auf eine ordnungsgemäße Vorgehensweise mit verbrauchten elektrischen und elektronischen Geräten.**

- **Altes, verbrauchtes Equipment sollte im Geschäft, wo das neue Gerät gekauft wird, zurückgelassen werden.** Jedes Geschäft ist dazu rechtlich verpflichtet, das alte Gerät kostenlos entgegenzunehmen, soweit ein neues Gerät derselben Art und in derselben Menge gekauft wird. Der Käufer ist lediglich dazu verpflichtet, das alte Gerät auf eigene Kosten zum Geschäft zu bringen.
- **Das alte Gerät sollte zu einem entsprechenden Sammelpunkt gebracht werden.** Informationen über die sich in Ihrer unmittelbaren Umgebung befindenden Punkte finden Sie auf der Internetseite oder Informationstafel Ihrer Gemeinde.
- **Elektrische und elektronische Geräte können auch an Servicestellen zurückgelassen werden.** Sollte eine Reparatur wirtschaftlich nicht nachvollziehbar oder technisch unmöglich sein, ist der Servicedienst dazu verpflichtet, das Gerät kostenlos entgegenzunehmen.
- **Sie können verbrauchte Geräte auch bequem von Zuhause aus übergeben.** Sollten Sie keine Zeit oder keine Möglichkeit haben, Ihr Gerät zum entsprechenden Sammelpunkt zu bringen, können Sie sich diesbezüglich an eine spezialisierte Dienstleistungsfirma wenden und die Abholung arrangieren.

**Achtung! Verbrauchte Geräte dürfen nicht zusammen mit anderen Abfällen entsorgt werden. Dafür drohen hohe Geldstrafen.**



Das am Gerät angebrachte oder in den Geräteunterlagen auftretende Symbol bedeutet, dass nach dem Ablauf der Nutzungsdauer das Gerät nicht in den Hausabfall gehört. Aus diesem Grund muss es an einen Ort gebracht werden, wo es vorschriftsmäßig deponiert oder wiederverwertet wird.

## 8. GARANTIE

Unter Haftung des Verkäufers versteht man die Garantie- und Gewährleistungshaftung.

Die Schäden, die infolge von Verkalkung entstanden sind, unterliegen keiner Garantie. Keinem Garantiewechsel unterliegen folgende Elemente: Glühbirnen, Gummielemente, die durch Wasserstein beschädigte Heizelemente, Schrauben und Elemente, die naturgemäß abgenutzt werden z.B.: Brenner, Gummidichtungen und jegliche mechanisch beschädigten Elemente. Keinem Garantiewechsel unterliegen auch Bauelemente, die infolge fehlerhafter Bedienung beschädigt wurden.

Selbstreparatur und Beseitigung der Garantieplombe haben den Verlust der Garantie zur Folge.

Thank you for purchasing our product. Please carefully read this instruction manual before first use. Reproduction of this manual without the consent of the manufacturer is prohibited. The photos and drawings are for illustrative purposes only and may differ from the purchased device.

**CAUTION:** The manual should be kept in a safe place, available to the staff. The manufacturer reserves the right to change the technical parameters of the device without prior notice.

## 1. SAFETY INSTRUCTIONS

- **Caution! If the device was damaged during transport it should not be connected!**
- Incorrect operation and improper use may result in serious damage to the device or injuries to persons.
- The device should only be used for the purpose for which it was designed.
- The manufacturer assumes no liability for any damages caused by incorrect operation and improper use of the device.
- During operation the device and the power cable plug must be protected against contact with water or other liquids. If the device accidentally fell into water or was flooded with water, it is necessary to immediately pull out the plug from the socket, and then commission the inspection of the device to an expert technician.

### **Failure to follow this instruction may cause life-threatening situations.**

- Never open the housing of the device on your own.
- Do not insert any objects into the openings in the housing of the device.
- Do not touch the power cord plug with wet hands.
- Regularly inspect the condition of the plug and the power cord. In the event any damage to the plug or the cable is found, it should be repaired in an authorized repair point.
- In case the device falls or is damaged in any other way, before further use it is always necessary for it to be inspected and possibly repaired at a specialized repair point.
- Never attempt to repair the device on your own - it could lead to life-threatening situations.
- It is prohibited for any changes and repairs to be performed by unauthorized persons.
- Protect the power supply cable from contact with sharp or hot objects and keep it away from open flames. If you want to disconnect the device from the electrical socket, always grab it by the plug and never pull by the power cable.
- Secure the power cable to ensure that no one pulls it from the socket by mistake and that no one trips over the cable.
- Control the operation of the device during use.
- This equipment may be used by children at least 8 years of age and by persons with diminished physical and mental capabilities and persons with inexperience and lack of familiarity with the equipment, if supervision or instruction is provided on how to use the equipment in a safe manner so that the associated risks are understood. Children should not play with the equipment. Unsupervised children should not perform cleaning and maintenance on the equipment.
- If the device is not currently in use or is cleaned, it is necessary to always unplug it from the power source by removing the plug from the socket.
- **CAUTION: If the plug of the power cord is connected to the electrical socket, the device remains energized.**
- Switch the device off before pulling the plug from the power socket.
- The device must be well visible and easily accessible after the installation.
- It is necessary to provide easy access to the socket of a non-detachable power cable.

## 2. OCCUPATIONAL HEALTH & SAFETY RULES

**In order to prevent burns and electric shocks caused by electric current you must respect the following safety rules:**

- The staff using the device has to be instructed in terms of safe handling of the device according to the information included in this manual, and also has to know basic rules of use of electric devices and the safety in a workplace. In the scope listed above you must carry the initial training for the personnel handling the device out (before the first start of the device by some worker) and a periodic training.
- Do not leave the device turned on unaccompanied. Disconnect the device when it is not being used and before starting maintenance works.
- It is inadmissible to turn off the device if any heating element and/or control element has been broken. Before starting, you must make sure that the device is functional and that it was prepared to work according to the this manual.

- You must make sure if the power cable does not touch hot surfaces of the device and if it is not exposed to cutting.
- Pouring heating panels by water is prohibited, especially where these are warmed up. It can lead to the crack of panels and falling water into the electric installation elements. You must avoid a situation in which the content of pots is being poured onto the device (e.g. as a result of uncontrolled content boiling)
- During work, the device heats up - you must be careful with the possibility of burn as a result of contact with its surface. After turning off the device, its temperature slowly decreases. Before transport or any maintenance procedures, you must make sure that the temperature of the device decreased to a safe level.
- During work with the device, hands of operating person have to be dry (to avoid liquid drops falling from hands to hot heating panels) and you must use protection gloves to stripping warm pots and covers.

### 3. TECHNICAL DATA OF THE DEVICE

Equipment of the device (page 2):

1 - Control knob, 2 - Control light, 3 - Hotplate, 4 - Control panel, 5 - junction box, 6 - shelf.

Technical parameters of the device	
Type	Electric kitchen
Model	977500
Number of heating plates	4 x Ø220 mm
Total power of the heating plates (W)	10,4
Power supply	400 V, 50Hz
External dimensions (mm)	800x700x850

Characteristics of heating elements:

- Thermal power of the hot plate: 2,6 kW
- Safeguard: Temperature limiter which diminishes the power of the plate in case of operation without heat reception.

### 4. INSTALLATION

- After unpacking, check whether the unit has any visible damage. **If the unit was damaged during transport it should not be connected!**
- Before first use, please remove the protective film from the device. Wash the external surfaces with a cloth soaked in warm water and a degreasing agent,
- and then dry. Do not use agents which could scratch the surface.
- Set the stove at a firm and stable floor in a room that is suitable for the stove to operate in, compliant with building regulations, and then level with adjustable feet (Fig. 4).

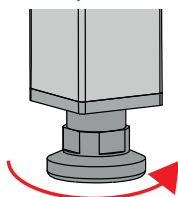

Figure 4. Leveling the device

Conditions for connection to mains:

- Make sure that the mains voltage corresponds to the voltage indicated on the rating plate of the appliance.
- To connect the appliance to the mains, connect the power cord to the terminal box at the bottom of the appliance. **The power cord with plug is NOT part of the kit and must be purchased.**
- The device must be connected to an electrical potential equalization system. The screw hole is marked with the following symbol: (IEC 60417-5021).



The power cord should be flexible, oil-resistant, earthed, polychloroprene-coated - it can be made by the manufacturer and available from him or in specialist repair shops!

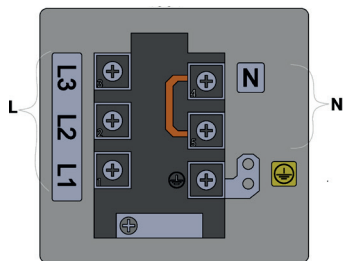

PE – protective wire (yellow-green)  
 N – neutral wire (blue)  
 L1, L2, L3 – phase wires (other colors)

**Figure 5. Connecting the unit to the mains.**

- Only an authorized technician with a certificate for electrical works may connect the device to the electrical grid.
- The appliance should be connected to a 400V 50Hz three-phase socket equipped with a circuit breaker  $I_n=30\text{mA}$  by means of a plug or directly to the power supply.

**To connect the device to an electrical equalizing system:**

- enter the equipotential conductor
- screw on using a screw with a nut
- connect the other end of the equipotential cord to the equalizer.



**Figure 6. Connecting the unit to an electrical equalizing system.**

**CAUTION!!** During the first use of the device the process of „burning-in” should be performed in accordance with the below items:

- install the device according to the above instruction

**Hot plates**

- set the control knobs of all plates to ‚6’.
- wait around 15 minutes, and then begin work

After the above process is completed, you can proceed with normal operation with the device. During the first use of a new cooker, unpleasant odors are released, which result from the natural „burning-in” of the heaters. These smells will disappear after the first use.

## 5. DEVICE OPERATION

Before turning the unit on, make sure that it is properly installed and that its technical condition is safe for use.

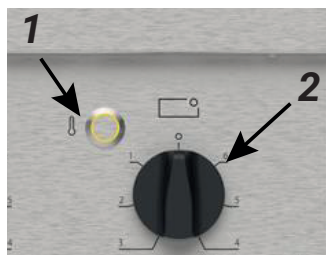

**Figure 7. Device control panel**

### 5.1. Operation of hot plates

Hot plates are operated using four/six knobs (depending on the model) on the right hand side of the control panel.

- Prior to operation, the control knob (Fig.8 Pos. 2) should be set to "0" .
- To switch on, turn the knob to the left and set the target temperature (position 1 - minimum power, position 6 - maximum). The plate heating process is signaled by an orange indicator light (fig.8 pos. 1).
- The stove is equipped with temperature limiter to reduce the power of heating plates in case of operation without heat dissipation
- To switch off the stove, set the knob to "0" clockwise (the indicator light goes off) and disconnect the power supply.



1. Indicator light  
2. Control knob

**Figure 8. Hot plate control elements**

The device should not be moved when:

- the power cord is connected to the socket,
- the surface of the device has not cooled down,
- there are any objects on the kitchen

## 6. MAINTENANCE

**Before starting any maintenance work, disconnect the device from the power supply.**

**Daily maintenance** involves the removal of all pots and pans from the device and washing the components of the cooker using a cloth dampened in water with a dish washing liquid and then wiping them dry with a clean cloth. Check the condition of the heaters and the knobs and switches on which the knobs are mounted daily. Detected damage eliminate the heating component and/or the entire appliance from service - please report this problem to the service.

**Once a month, please check whether:**

- the condition of the appliance's electrical system is correct (the cord is not damaged, the hobs do not show signs of cracks, etc.).
- all the components of the device are working properly.

**Once a year** the device should be inspected by the technical service in order to check the degree of wear and to identify possible faults of the components and parts of the device.

**If any malfunction is detected, you must report it to a qualified service technician for assistance in removing the malfunction.**

**Monthly maintenance, annual service and repair of the device should only be carried out by qualified technical personnel (technical service).**

## 7. DISPOSING OF USED EQUIPMENT

**Information for users about the proper principles of disposal of waste electric and electronic equipment**

- **Leave the old device in the store where you are buying a new device.** Each store has an obligation to take your old equipment free of charge if you buy new equipment of the same type and in the same quantity. The only condition is to deliver the equipment to the store at your own expense.
- **Take the used device to a collection point.** You will find information about the nearest location on the municipal website or bulletin board of the municipal office.
- **Leave the device at the service point.** If the repair of the device is uneconomical or impossible for technical reasons, the service is obliged accept the device free of charge.
- **Return used equipment without leaving your house.** If you don't have the time or ability to transport your equipment to a collection point, you can use the services of specialized companies.

**Remember! Do not dispose of used equipment along with household waste. This could cause high fines.**

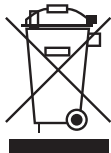

The symbol of the crossed-out waste bin on the product, its packaging or the instruction manual means that the product should not be disposed of to normal waste bins. The user is obliged to hand over the used equipment to a designated collection point for proper processing.

## **8. WARRANTY**

The seller shall be liable under the warranty or guarantee. Damage resulting from the formation of lime scale deposits in the device are not subject to repair under the warranty.

Warranty exchange does not cover such elements as: light bulbs, rubber components, heating elements damaged by lime scale, screws and elements undergoing natural wear, e.g. rubber seals and all kinds of mechanically damaged elements. Any damage of components resulting from improper use is also excluded from the warranty.

The warranty is automatically voided in the event of a broken warranty seal or independent repairs.







**Stalgast Radom Sp. z o.o.**  
**ul. Ostrobramska 75C, lokal 6.02,**  
**04-175 Warszawa**  
**tel.: 22 517 15 75    fax: 22 517 15 77**  
**www.stalgast.com    email: stalgast@stalgast.com**

**• DE •**  
**STALGAST GmbH**  
**Mary-Somerville-Str. 6,**  
**28359 Bremen;**  
**Tel.: +49 421 9898066-1**  
**stalgast@stalgast.de**  
**www.stalgast.de**

**• EN •**  
**Tel.: +48 22 509 30 77**  
**export@stalgast.com**  
**www.stalgast.eu**

**• FR •**  
**Tel.: +48 22 509 30 55**  
**export@stalgast.com**  
**www.stalgast.eu**  
**• ES •**  
**Tel.: +48 22 509 30 55**  
**info@stalgast.es**  
**www.stalgast.es**