

Instrukcja obsługi

FRESCO X80 / XL80 / XL80 Plus



Spis treści

1 Bezpieczeństwo użytkownika	01
1.1 Właściwe użycie	01
1.2 Warunki korzystania z ekspresu do kawy	01
1.3 Objaśnienia symboli bezpieczeństwa	02
1.4 Ogólne zasady bezpieczeństwa podczas korzystania z ekspresu do kawy	02
2 Opis urządzenia	05
2.1 Ogólne informacje o urządzeniu	05
2.2 Wyświetlacz	07
2.3 Zakres dostawy	08
2.4 Dane techniczne	09
3 Instalacja	11
3.1 Wskazówki dotyczące instalacji	11
3.2 Wymiary	12
3.3 Miejsce instalacji	14
3.4 Podłączenia elektryczne	14
3.5 Podłączenie wody	14
4 Pierwsze uruchomienie	16
4.1 Napełnianie materiału	16
4.2 Konfiguracja podczas pierwszego uruchomienia	16
5 Obsługa	17
5.1 Wsypanie ziaren kawy	17
5.2 Napełnianie zbiornika wody	18
5.3 Podłączenie mleka	18
5.4 Włączanie urządzenia	19
5.5 Przygotowanie napoju	19
5.6 Ustawianie grubości mielenia	20
6 Ustawienia programu	20
6.1 Dostęp do menu	20

Spis treści

6.2	Drzewo menu ustawień programu	21
6.3	Skróty	22
6.4	Ustawienia urządzenia	23
6.5	Serwis	28
6.6	Statystyki	29
6.7	Ustawienia reklam	29
6.8	Bezpieczeństwo i prywatność	31
6.9	Personalizacja	31
6.10	O urządzeniu	33

7 Czyszczenie i serwis 34

7.1	Częstotliwość czyszczenia	34
7.2	Przygotowanie elementów	35
7.3	Czyszczenie codzienne	35
7.4	Czyszczenie cotygodniowe	38
7.5	Czyszczenie bloku zaparzacza, po wyświetleniu komunikatu	40
7.6	Odkamienianie, po wyświetleniu komunikatu	42

8 Komunikaty i objaśnienia 43

8.1	Komunikaty dotyczące obsługi	43
8.2	Komunikaty o błędzie	44

9 Wyłączenie z użytku 47

9.1	Przygotowanie do wyłączenia z użytku	47
9.2	Krótkookresowe wyłączenie z użytku (do miesiąca)	47
9.3	Długookresowe wyłączenie z użytku (ponad miesiąc)	47

10 Transport i przechowywanie 48

10.1	Transport	48
10.2	Przechowywanie	48
10.3	Ponowne uruchomienie po dłuższym okresie przechowywania lub nieużywania	48

11 Utylizacja 49

1. Bezpieczeństwo użytkownika

1.1 Właściwe użycie

1.1.1 Ekspres do kawy

1. Modele X80/XL80/XL80 Plus są komercyjnymi urządzeniami do przygotowywania napojów i mają zastosowanie w punktach gastronomicznych, biurach, hotelach, sklepach spożywczych i tym podobnych miejscach.
2. Urządzenia X80/XL80/XL80 Plus wykorzystują kawę ziarnistą i świeże mleko.
3. Urządzenia X80/XL80/XL80 Plus przeznaczone są do użytku wewnątrz pomieszczeń i nie powinny być używane na zewnątrz.

1.2 Warunki korzystania z ekspresu do kawy

1. X80/XL80/XL80 Plus przeznaczone są do użytku wyłącznie przez przeszkolone osoby.
2. Przed rozpoczęciem korzystania z urządzeń X80/XL80/XL80 Plus oraz przystawek do nich należy dokładnie przeczytać i zrozumieć opis tych urządzeń.
3. Samoobsługowe ekspresy do kawy muszą być zawsze monitorowane w celu ochrony użytkowników.
4. Nie należy używać urządzeń X80/XL80/XL80 Plus lub przystawek, jeśli użytkownik nie zna ich działania.
5. Nie należy używać urządzeń X80/XL80/XL80 Plus, jeśli nie zostały one wyczyszczone lub napełnione zgodnie z przeznaczeniem.
6. Dzieci w wieku poniżej 8 lat nie mogą korzystać z urządzeń X80/XL80/XL80 Plus i przystawek do nich. Po zapoznaniu się z bezpiecznymi sposobami korzystania z urządzenia i zrozumieniu zagrożeń wynikających z nieprawidłowego korzystania z nich. Dzieci w wieku powyżej 8 lat oraz osoby o ograniczonych zdolnościach fizycznych, sensorycznych lub umysłowych, a także osoby niedoświadczone lub nieposiadające wiedzy na temat obsługi urządzenia mogą korzystać z urządzeń X80/XL80/XL80 Plus pod stałym nadzorem.
7. Nie należy instalować ekspresu do kawy w miejscu działania strumienia wody.
8. Ekspres do kawy należy czyścić co najmniej raz dziennie, a w razie potrzeby częściej i używać wyłącznie specjalnie przeznaczonych do tego środków. Szczegółowe informacje znajdują się w Rozdziale 7 lub Instrukcji czyszczenia i odkamieniania.
9. Należy uważnie zapoznać się z poniższymi uwagami, a podczas serwisu postępować zgodnie z informacjami wyświetlanymi przez urządzenie.
Szczegółowe informacje znajdują się w Rozdziale 7 lub Instrukcji czyszczenia i odkamieniania.

1.3 Objąsniienia symboli bezpieczeństwa

Należy przestrzegać niniejszych instrukcji bezpieczeństwa w celu zapewnienia bezpieczeństwa osób i prawidłowego działania urządzenia. Symbole i słaowa ostrzegawcze wskazują poziom zagrożenia w następujący sposób:



OSTRZEŻENIE

OSTRZEŻENIE wskazuje na potencjalne niebezpieczeństwo, które, jeśli nie uda się go uniknąć, może skutkować śmiercią lub poważnymi obrażeniami.



OSTROŻNIE

OSTROŻNIE wskazuje niebezpieczną sytuację, która, jeśli nie uda się jej uniknąć, może spowodować niewielkie lub umiarkowane obrażenia ciała.



UWAGA

UWAGA zwraca uwagę na ryzyko uszkodzenia urządzenia.

1.4 Ogólne zasady bezpieczeństwa podczas korzystania z ekspresu

Niewłaściwe użytkowanie urządzenia może prowadzić do potencjalnych zagrożeń podczas eksploatacji. Aby uniknąć obrażeń ciała i zagrożenia dla zdrowia, należy przestrzegać poniższych wskazówek podczas korzystania z ekspresu do kawy.



OSTRZEŻENIE

Zagrażenie dla zdrowia spowodowane porażeniem prądem elektrycznym
Jeśli przewód zasilający jest uszkodzony, należy go wymienić na specjalny przewód lub podzespół dostępny u producenta lub w jego punkcie serwisowym.

1. Uszkodzone kable zasilające, przewody lub wtyczki mogą prowadzić do porażenia prądem.
2. Nie należy podłączać uszkodzonych kabli zasilających, przewodów lub wtyczek do zasilania.
3. Należy zapewnić, aby urządzenie i przewód zasilający nie znajdowały się w pobliżu gorących powierzchni, takich jak kuchenki gazowe lub elektryczne bądź piekarniki.
4. Upewnić się, że przewód zasilający nie jest przyciśnięty i nie ociera się o ostre krawędzie.
5. Nie wolno zanurzać wtyczki zasilania w wodzie lub innych płynach, jak również wylewać wody lub innych płynów na wtyczkę. Wtyczka musi być sucha.
6. Nieprawidłowe naprawy lub serwisowanie instalacji elektrycznych może prowadzić do porażenia prądem.
7. Prace serwisowe powinny być wykonywane wyłącznie przez autoryzowane osoby posiadające odpowiednie kwalifikacje.



OSTRZEŻENIE

Niebezpieczeństwo uduszenia

1. Plastikowe opakowania mogą spowodować uduszenie u dzieci.
2. Należy upewnić się, że dzieci i osoby o ograniczonych zdolnościach fizycznych, sensorycznych lub umysłowych nie mają dostępu do plastikowych opakowań.



OSTROŻNIE

Ryzyko poparzenia

1. Gorące ciecze podczas czyszczenia mogą spowodować poparzenie. Podczas tego procesu należy trzymać ręce z dala od wylotów cieczy.
2. Nie należy kłaść żadnych przedmiotów na kratce ociekowej.
3. Używać wyłącznie odpowiednich naczyń.
4. Należy zawsze zachować ostrożność w przypadku gorących napojów.
5. W PRZYPADKU POPARZENIA: Natychmiast schłodzić poparzone miejsce i skonsultować się z lekarzem, w zależności od ciężkości obrażeń.



OSTROŻNIE

Ryzyko obrażeń ciała

1. Dostanie się przedmiotów do młynka może spowodować wyrzucenie odprysków, prowadząc do obrażeń.
2. Nigdy nie należy wkładać żadnych przedmiotów do młynka.



OSTROŻNIE

Urazy cięte/zgniecenia

1. Elementy ruchome znajdujące się we wnętrzu urządzenia mogą zranić palce lub dłonie.
2. Należy pamiętać o wyłączeniu ekspresu do kawy i odłączeniu przewodu zasilającego przed wyjęciem młynka lub sięgnięciem do bloku zaparzacza.



OSTROŻNIE

Podrażnienie spowodowane środkiem czyszczącym

1. Tabletki czyszczące, środek do czyszczenia układu mlecznego i środek odkamieniający mogą prowadzić do podrażnień.
2. Należy przestrzegać ostrzeżeń o zagrożeniach na etykiecie danego środka czyszczącego.
3. Należy unikać kontaktu z oczami i skórą.
4. Po kontakcie ze środkiem czyszczącym należy umyć ręce. W razie potrzeby należy skonsultować się z lekarzem.
5. Środek czyszczący nie może dostać się do napojów.



OSTROŻNIE

Zagrożenie dla zdrowia spowodowane powstawaniem bakterii

1. Nieodpowiednie czyszczenie może spowodować gromadzenie się resztek żywności w urządzeniu i na dyszy, zanieczyszczając w ten sposób produkty.
2. Nie należy używać urządzenia, jeśli nie zostało ono wyczyszczone zgodnie z instrukcjami.
3. Urządzenie należy codziennie czyścić zgodnie z instrukcjami.
4. Należy poinformować personel obsługujący urządzenie o niezbędnych czynnościach związanych z czyszczeniem.
5. Jeśli urządzenie nie jest używane przez dłuższy czas, mogą osadzić się na nim pozostałości. Należy wyczyścić urządzenie przed użyciem.
6. Zbyt długie korzystanie z filtra wody może prowadzić do rozwoju glonów. Należy wymienić filtr wody, zawsze, gdy urządzenie wyświetli odpowiedni komunikat.
7. Ziarna kawy i świeże mleko nie mogą być przeterminowane.



OSTROŻNIE

Ryzyko urazów mechanicznych

1. Urządzenie musi być ustawione w pozycji poziomej.
2. Jeśli urządzenie nie zostało całkowicie opróżnione, nie może być przechowywane w temperaturach poniżej zera. **Jeśli dojdzie do zamarznięcia**, należy umieścić urządzenie w temperaturze około 20°C **na 2-4 godziny**,

2. Opis urządzenia

2.1 Ogólne informacje o urządzeniu

Ekspresy do kawy X80/XL80/XL80 Plus są dostępne z licznymi opcjami. Poniżej przedstawiono przykładową konfigurację. Należy pamiętać, że posiadany ekspres do kawy może różnić się wyglądem od przedstawionej tutaj konfiguracji.



Tył urządzenia



2.2 Wyświetlacz

Ekspresy X80/XL80/XL80 Plus są dostępne z dwoma rodzajami interfejsów użytkownika - standardowym i samoobsługowym - aby sprostać różnym potrzebom. Informacje na temat zmiany trybu znajdują się na **stronie 26**.

2.2.1 Interfejs standardowy

Dotknięcie ikony 'logo' powoduje wejście do menu i możliwa jest zmiana interfejsu wyświetlacza w menu ustawień urządzenia.



2.2.2 Interfejs samoobsługowy

Dotknięcie ikony 'logo' umożliwia dostęp do menu zmiany interfejsu w menu ustawień urządzenia.

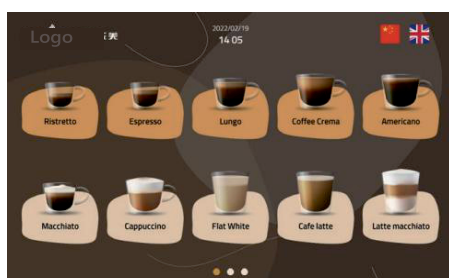

2.3 Zakres dostawy

Zakres dostawy może się różnić w zależności od konfiguracji urządzenia.

Część	Zdjęcie	Ilość
Kluczyk		1
Wężyk do mleka		1
Instrukcja obsługi		1
Wąż do podłączenia wody z butli		1
Wąż do podłączenia wody z kranu		1
Złączka do wody z kranu		2

2.4 Dane techniczne

Wymiary wyświetlacza	10,1 cali
Pojemność zbiornika na wodę	6 L (E60LT) 2 L (E60T)
Pojemność tacki ociekowej	2 litry
Pojemność zbiornika na fusy	50kaw
Wysokość wylewki do kawy	75mm-155mm
Dozwolone ciśnienie wody	0,5~6 bar
Pojemność zasobnika na ziarna	1000g
Rodzaj zasilania	220-240V 50Hz
Moc nominalna	3100W
Wymiary urządzenia	304*572*559(E60T) 391*572*559(E60LT)
Waga netto	18kg(E60T) 20kg(E60LT)



W zależności od modelu i obszaru sprzedaży urządzenia, funkcja IOT jest opcjonalna. Szczegóły można uzyskać w dziale obsługi klienta.

Częstotliwość radiowa i parametry			
GSM	nie obsługuje	Obsługuje GPRS : <input type="checkbox"/> Tak <input checked="" type="checkbox"/> Nie Obsługuje EDGE : <input type="checkbox"/> Tak <input checked="" type="checkbox"/> Nie	
CDMA	nie obsługuje	cdma2000	nie obsługuje
WCDMA	nie obsługuje		
TD-SCDMA	nie obsługuje		
TD-LTE	■B38 ; ■B40 ;		
LTE FDD	■B1 ; ■B3 ; ■B7 ; ■B8 ; ■B20 ;		
5G	nie obsługuje		
GPS	obsługuje		
WLAN	■ 2.4GHz ; ■ 5.1GHz ; ■ 5.8GHz		
Bluetooth	■ 2.4GHz ■ BR ■ EDR ■ LE (■ 4.0 <input type="checkbox"/> 5.0)		
Informacje dot. WLAN			
Obsługiwany system	2.4GHz : ■802.11b ■802.11g ■802.11n <input type="checkbox"/> 802.11ax		
	5.1GHz : ■802.11a ■802.11n ■802.11ac <input type="checkbox"/> 802.11ax		

	5.8GHz : <input checked="" type="checkbox"/> 802.11a <input checked="" type="checkbox"/> 802.11n <input checked="" type="checkbox"/> 802.11ac <input type="checkbox"/> 802.11ax
zajęta szerokość pasma	2.4GHz : <input checked="" type="checkbox"/> 20M <input checked="" type="checkbox"/> 40M
	5.1GHz : <input checked="" type="checkbox"/> 20M <input checked="" type="checkbox"/> 40M <input checked="" type="checkbox"/> 80M <input type="checkbox"/> 160M
	5.8GHz : <input checked="" type="checkbox"/> 20M <input checked="" type="checkbox"/> 40M <input checked="" type="checkbox"/> 80M



Parametry techniczne radia i zakres częstotliwości urządzenia są dostosowane wyłącznie do konfiguracji IOT. W celu uzyskania szczegółowych informacji należy skontaktować się z działem obsługi Klienta.

Rodzaj	Komercyjny automatyczny ekspres do kawy		
Model	E60T/E60LT		
Tryb modulacji	LTE FDD:QPSK/16QAM TD-LTE : QPSK/16QAM BT : GFSK, π/4-DQPSK, 8-DPSK WLAN:DBPSK/DQPSK/CCK/BPSK/QPSK/16QAM/64QAM/256QAM		
PARAMETR TECHNICZNY	Zakres częstotliwości	Zajęta szerokość pasma	Moc sygnału
Wartość oczekiwana	<p>LTE FDD :</p> <p>Pasmo 1</p> <p>UL: 1920-1980MHz</p> <p>DL: 2110-2170MHz</p> <p>Pasmo 3:</p> <p>UL: 1710-1785MHz</p> <p>DL: 1805-1880MHz</p> <p>Pasmo 7:</p> <p>UL:2500-2570MHz</p> <p>DL:2620-2690MHz</p> <p>Pasmo 8:</p> <p>UL:880-915MHz</p> <p>DL:925-960MHz</p> <p>Pasmo 20:</p> <p>UL:832-862MHz</p> <p>DL:791-821MHz</p> <p>TD-LTE :</p>	<p>LTE FDD:≤20/15/5/3/1.4 MHz</p> <p>TD-LTE: ≤20/10MHz</p> <p>BT:≤ 2MHz</p> <p>WLAN: ≤ 20MHz ≤ 40MHz ≤ 80MHz</p>	<p>LTE FDD: 23dBm±2.7dB TD-LTE: 23dBm±2.7dB</p> <p>BT: ≤20dBm(EIRP)</p> <p>WLAN: ≤20dBm(EIRP) ≤20/23dBm(EIRP) (nie obsługujeTPC) ≤33dBm(EIRP)</p>

	Pasma 38: 2570-2620MHz Pasma 40: 2300- 2400MHz BT: 2.400-2.4835GHz GPS: 1574.397-1576.443 MHz WLAN: 2.400-2.4835GHz 5.150-5.350GHz 5.725-5.850GHz		
--	---	--	--

3. Instalacja

3.1 Wskazówki dotyczące instalacji

1. Urządzenie może być instalowane wyłącznie przez przeszkolonego inżyniera serwisu.
2. Producent nie ponosi odpowiedzialności za obrażenia spowodowane nieprawidłowym montażem urządzenia.
3. Do instalacji należy użyć oryginalnych akcesoriów.
4. Instalator przeprowadzi proces wstępnego uruchomienia ekspresu do kawy i zapozna użytkownika z podstawowymi funkcjami.



W przypadku pytań, prosimy o kontakt z działem obsługi klienta w celu uzyskania wsparcia

3.2 Wymiary

Dimension unit: millimeter

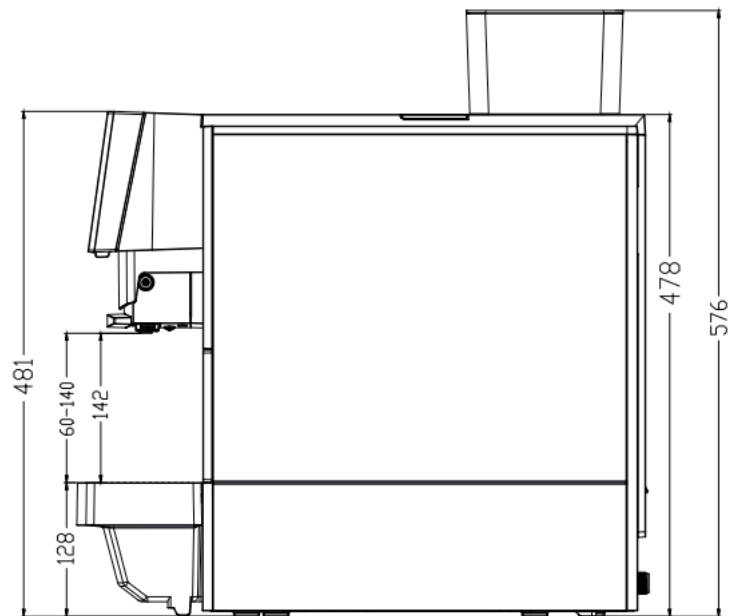
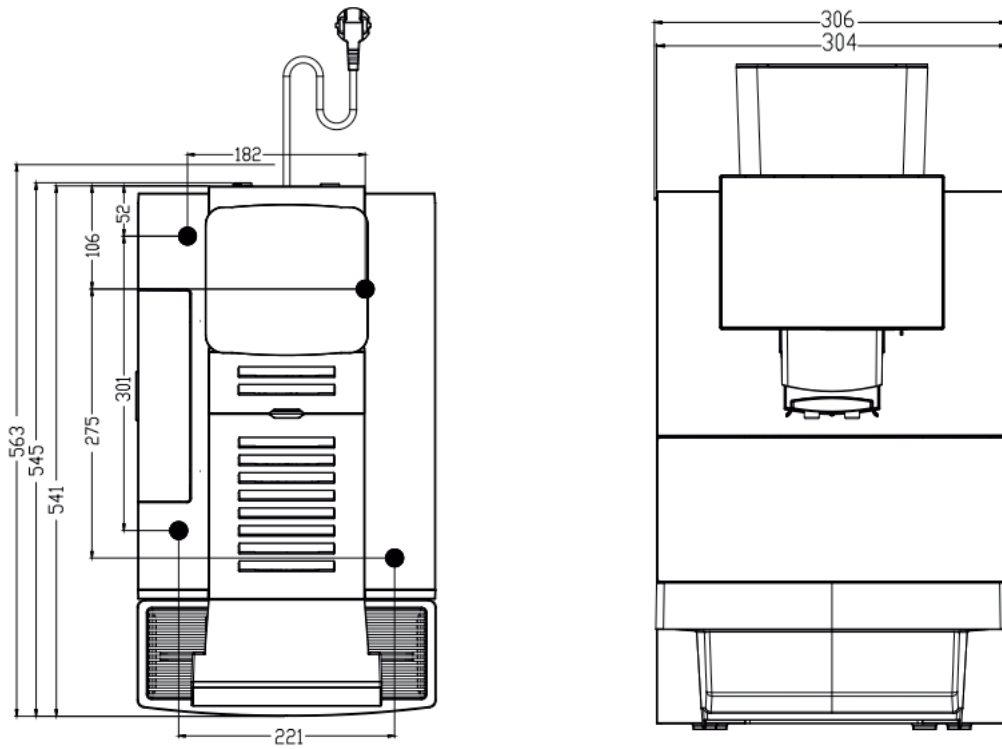

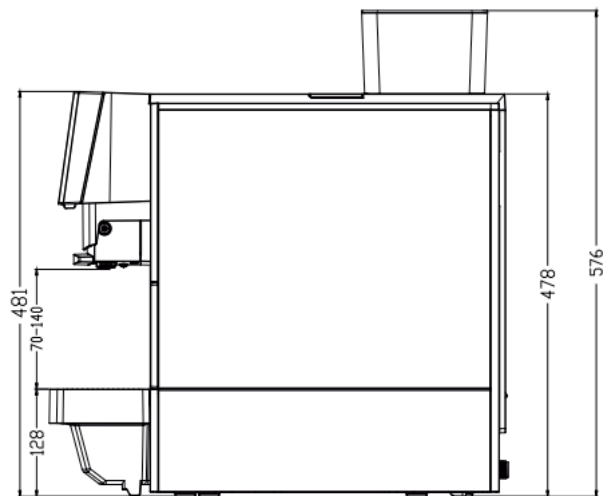
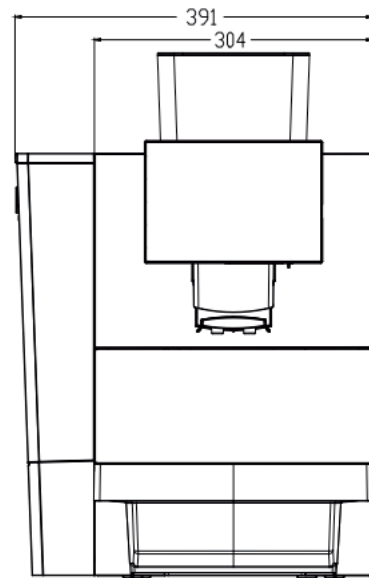
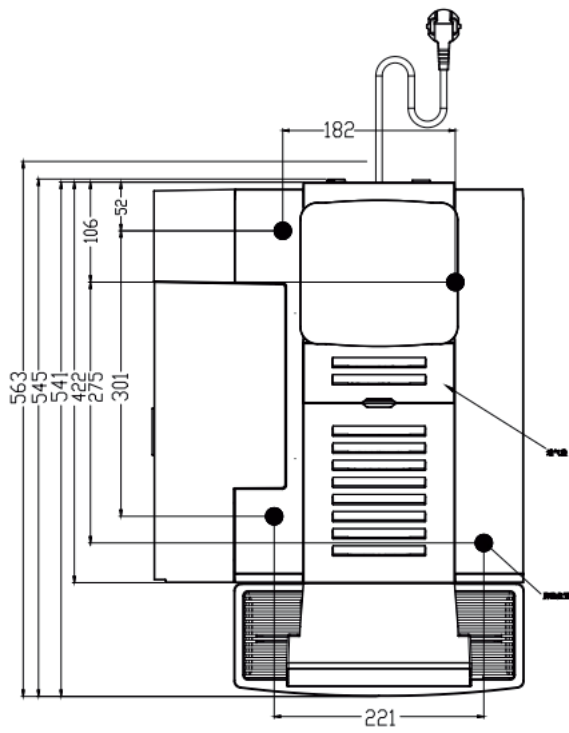

3.3 Miejsce instalacji

1. Miejsce instalacji musi być suche i zabezpieczone przed rozbryzgiami wody
2. Z ekspresu może zawsze wydostawać się trochę kondensatu, wody lub pary wodnej
3. Nie należy używać ekspresu do kawy na zewnątrz.
4. Urządzenie musi być zainstalowane na trwałej, równej i odpornej na ciepło podstawie.
5. Temperatura otoczenia musi wynosić od 5°C do 35°C.

3.4 Podłączenia elektryczne

1. Podłączenie do sieci elektrycznej musi być zgodne z napięciem, natężeniem i częstotliwością wskazanymi na etykiecie urządzenia. Instalacja niewłaściwych lub nieodpowiednich wtyczek elektrycznych może spowodować zwarcie skutkujące pożarem. Wtyczka musi być dobrana i zainstalowana wyłącznie przez wykwalifikowany personel serwisowy.
2. Urządzenia serii E60 są bezpieczne pod względem elektrycznym tylko wtedy, gdy są prawidłowo uziemione zgodnie z aktualnymi specyfikacjami bezpieczeństwa elektrycznego. Należy sprawdzić zgodność, a w razie wątpliwości zlecić dokładną kontrolę okablowania wykwalifikowanemu personelowi.
3. Producent nie ponosi żadnej odpowiedzialności za jakiegokolwiek szkody spowodowane nieprawidłowym uziemieniem lub niewłaściwym użyciem zasilania.
4. Użytkownicy nie muszą podejmować żadnych działań w celu przełączenia urządzenia z 50 na 60 Hz, urządzenie może działać zarówno przy 50, jak i 60 Hz.

3.5 Podłączenie wody

Seria E60T może być zasilana wodą ze zbiornika, kranu lub butli. Zasilanie wodą ze zbiornika i z kranu są standardowymi konfiguracjami ustawień fabrycznych. Domyślnym źródłem wody jest zbiornik wody.

3.5.1 Jakość wody

Twardość całkowita:	4–8 dHGH
	70–140 ppm (mg/l)
Twardość węglanowa	3–6 dH KH / 50–105 ppm (mg/l)
Kwasowość / Wartość pH	6,5–7,5 pH
Zawartość chloru	< 25mg/l
TDS	30–150 ppm (mg/l)
Przewodnictwo elektryczne	50–200 μ S/cm (microsiemens)
Zawartość żelaza	< 0,3 mg/l

W celu zagwarantowania wymaganej jakości wody należy zainstalować system filtrów wody

3.5.2 Podłączenie wody z kranu

Odległość między urządzeniem a przyłączem wody nie powinna być większa niż 1 metr (do podłączenia urządzenia należy używać wyłącznie dostarczonego oryginalnego węża). Ciśnienie wody musi mieścić się w zakresie 2-6 barów. Jeśli ciśnienie wody przekracza 6 barów, należy zainstalować zawór redukcyjny.

Podłączenie do wody z sieci posiada model XL80 Plus

3.5.3 Podłączenie wody z butli

Modele X80/XL80/XL80 Plus są dostępne z podłączeniem wody z butli.

3.5.4 Automatyczne podłączenie odpływu zanieczyszczonej wody

Odległość między odpływem wody a urządzeniem nie powinna przekraczać 1 metra. Aby zapewnić prawidłowe odprowadzanie wody, należy upewnić się, że odpływ wody (wąż) nie jest zagięty.

4. Pierwsze uruchomienie

4.1 Napełnianie materiału

Uzupełnianie materiału w urządzeniu. Szczegółowe operacje znajdują się na **stronie 17**.



Do pierwszego uruchomienia prosimy użyć trybu poboru wody ze zbiornika

4.2 Konfiguracja podczas pierwszego uruchomienia

Po pierwszym włączeniu urządzenia, możliwy jest dostęp do konfiguracji programu podczas pierwszego uruchomienia. Procedura jest następująca:

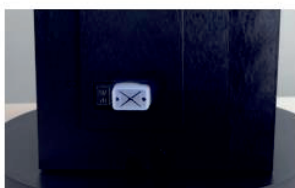

1. Należy podłączyć kabel zasilający ekspresu do kawy do gniazdka elektrycznego i nacisnąć przycisk zasilania.



2. Nacisnąć przycisk włączania ekranu

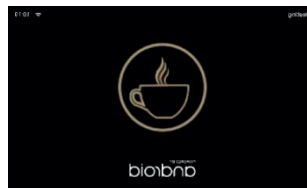

3. Ekran jest włączony

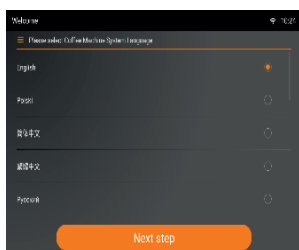

4. Wybór języka

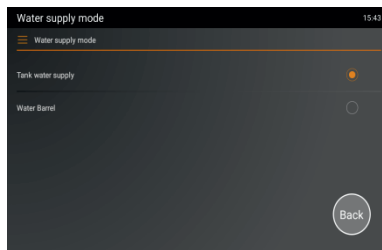

5. Ustawienie trybu poboru wody

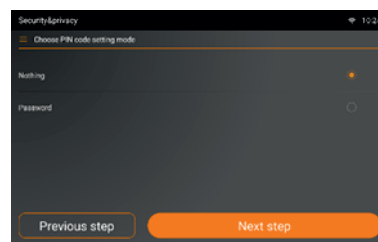

6. Ustawienie kodu PIN

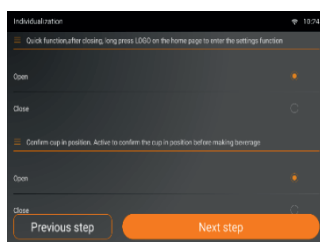

7. Ustawienie personalizacji



8. Ustawienie reklam

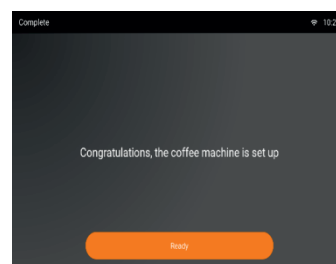

9. Kliknąć 'Ready' (**Gotowe**), aby zakończyć ustawienia

5. Obsługa

5.1 Wsypywanie ziaren kawy



1. Należy podnieść pokrywkę zasobnika kawy



2. Dosypać ziarna kawy



3. Założyć pokrywkę i zablokować ją (w razie potrzeby)



Nigdy nie należy wkładać żadnych przedmiotów do zasobnika ziaren lub młynka. W przeciwnym razie może nastąpić wyrzucenie odprysków, prowadząc do obrażeń.



1. Nie wsypywać mielonej kawy do zasobnika kawy ziarnistej
2. Nie wlewać żadnych płynów do zasobnika kawy ziarnistej

5.2 Napełnianie zbiornika wody



1. Wyjąć zbiornik na wodę



2. Napełnić zbiornik wodą pitną



3. Włożyć zbiornik na wodę (upewnić się, że zbiornik na wodę jest właściwie włożony)



1. Powierzchnia wody nie może przekraczać maksymalnego poziomu w zbiorniku wody
2. Nie napełniać zbiornika wody gorącą wodą, która może uszkodzić urządzenie.

5.3 Podłączenie mleka



1. Włożyć wężyk do mleka do urządzenia



2. Włożyć drugi koniec wężyka do pojemnika z mlekiem



Mleko należy przechowywać w chłodziarce



Należy upewnić się, że zasobnik ziaren jest całkowicie suchy pod czyszczeniu, a następnie włożyć go na miejsce



Należy zwrócić uwagę na pozycję ekranu podczas obsługi! Nieuważne dotknięcie może doprowadzić do upadku ekranu i może spowodować ryzyko zmiżdżenia ręki lub palca.

5.4 Włączanie urządzenia



Procedura włączania urządzenia znajduje się na **stronie 16** pierwsze uruchomienie / program uruchomienia.

5.5 Przygotowanie napoju

5.5.1 Przygotowanie napoju z użyciem standardowego interfejsu



1. Należy umieścić odpowiednią filiżankę pod wylewką napoju

2. Należy dotknąć ikonkę odpowiedniego napoju

3. Przygotowywanie napoju

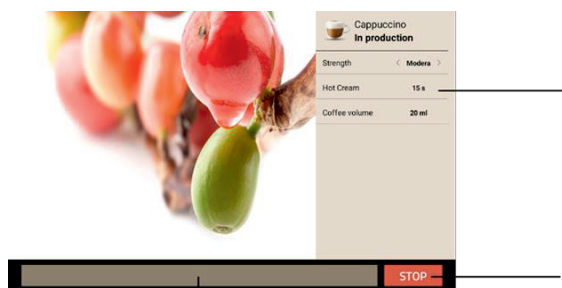

Pasek postępu

Aby zmienić parametry podczas przygotowywania napoju należy dotknąć '<' '>'

Aby anulować przygotowywanie napoju należy dotknąć 'Stop'

5.6 Ustawianie grubości mielenia

Grubość mielenia można ustawić za pomocą programu kalibracyjnego. W celu uzyskania pomocy, należy skontaktować się z działem obsługi klienta.

6. Ustawienia programu

6.1 Dostęp do menu



1. Należy dotknąć ikonę logo w górnym lewym rogu



2. Należy wpisać kod PIN i dotknąć OK

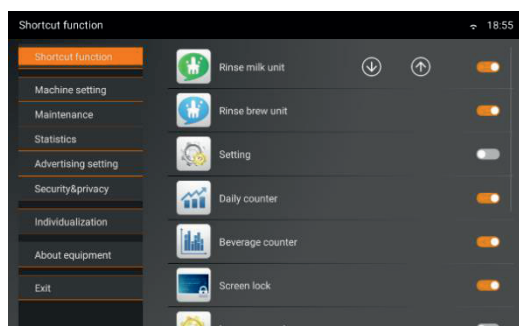

3. Wybrać potrzebne menu



1. Kody PIN mogą zostać ustawione w programie konfiguracji przy pierwszym uruchomieniu. Jeśli kody PIN nie zostaną ustawione, kody domyślne będą puste

6.2 Drzewo menu ustawień programu

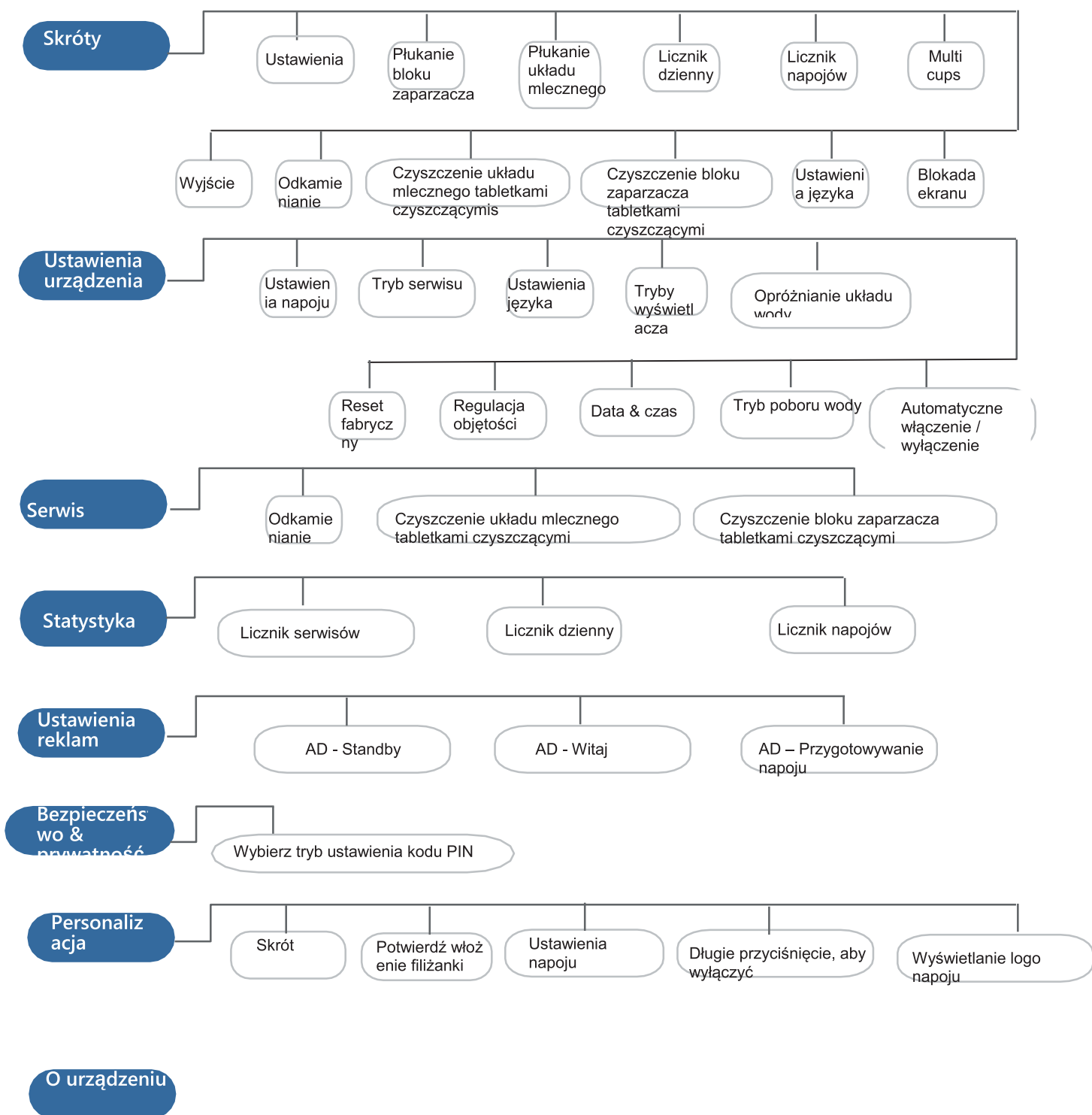

6.3 Skróty

6.3.1 Przegląd skrótów

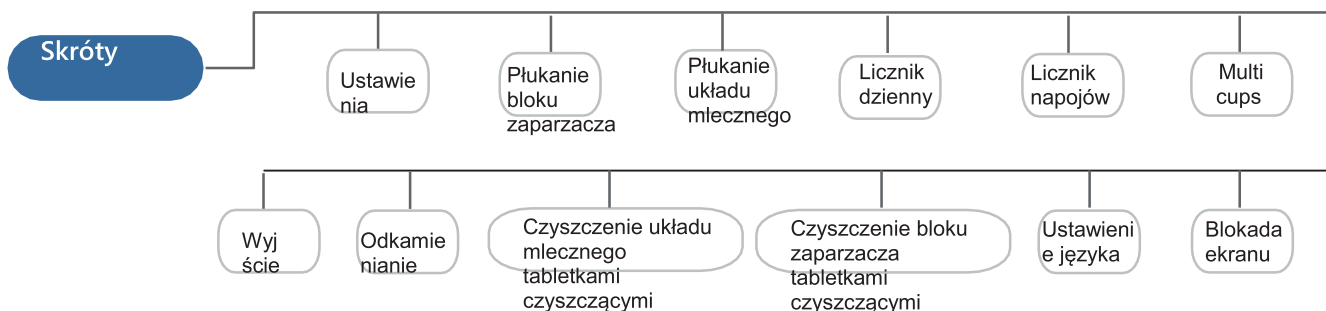

6.3.2 Sposób korzystania z funkcji skrótów

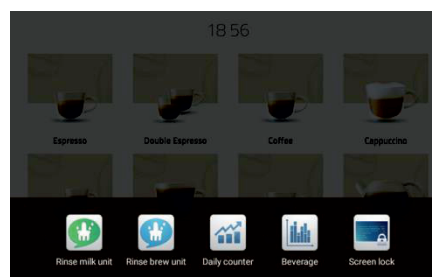

1. Przesunąć palec
2. Wyświetli się menu skrótów

6.3.3 Przykład - płukanie bloku zaparzacza

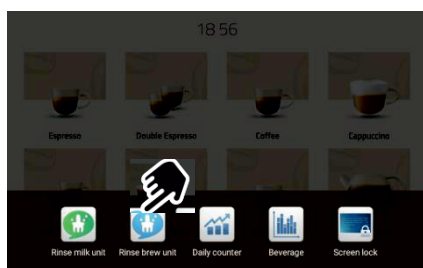

Należy dotknąć ikonkę płukania bloku zaparzacza

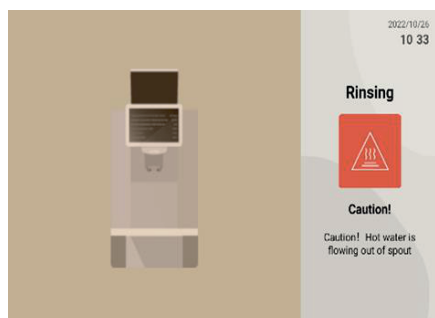

Wykonywane jest płukanie bloku zaparzacza

6.4 Ustawienia urządzenia

6.4.1 Przegląd ustawień napoju

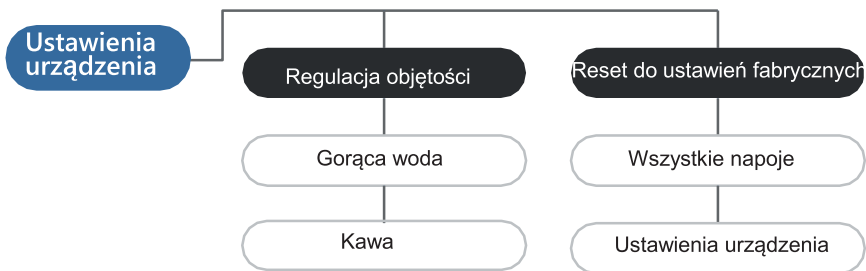
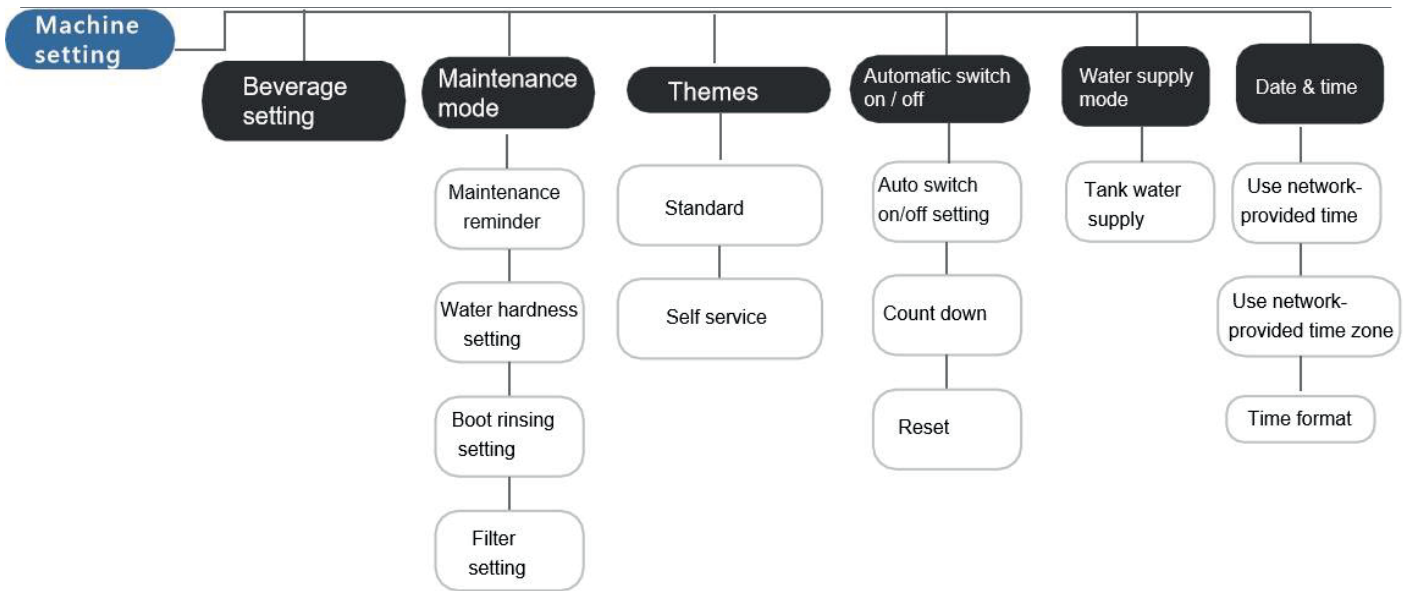

6.4.2 Ustawienia napoju

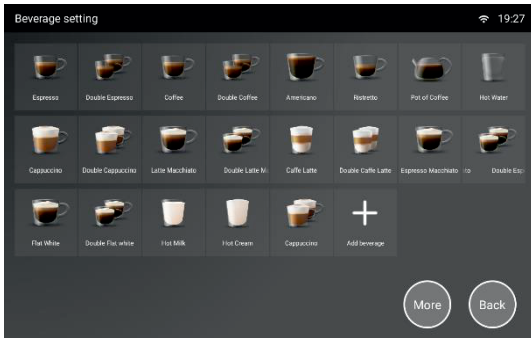

Dostęp do ustawień napoju

1. Dodanie nowego napoju

Po dotknięciu "+" można wybrać nowy napój, który zostanie dodany z wyskakującej listy. Ikony i nazwy napojów można wybierać tylko spośród już istniejących.

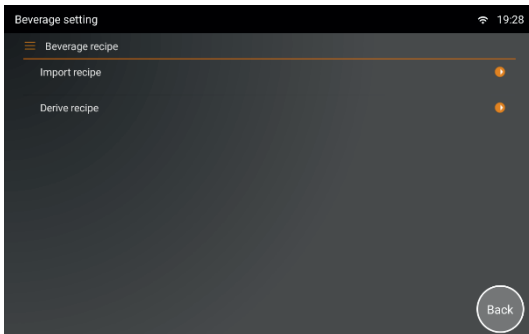

2. Kopiowanie ustawień napoju

Należy włożyć pendrive USB i dotknąć **'More' (Więcej)**

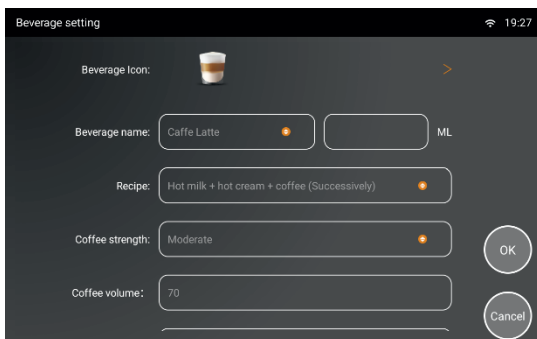

3. Ustawienie receptury

Na przykładzie coffee latte
Po dotknięciu receptury możliwa jest zmiana parametrów receptury. Określony zakres ustawianych wartości musi być zgodny z ograniczeniami oprogramowania.

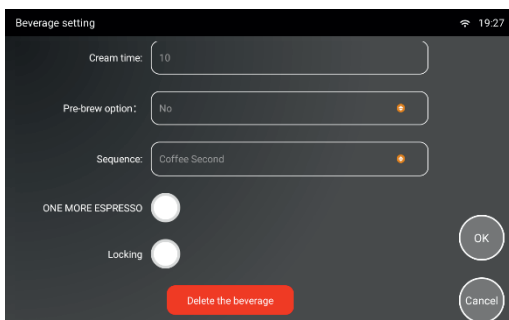

4. Dodatkowe espresso [One More Espresso]

Po aktywacji tej funkcji mielona zostanie podwójna ilość kawy do wykonania napoju

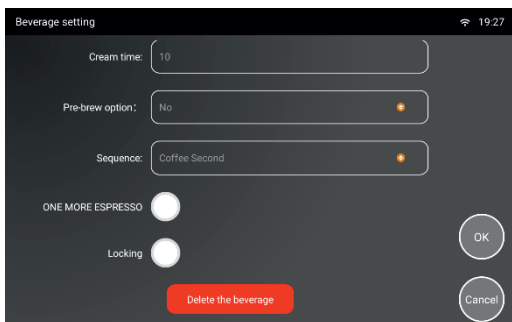

5. Blokowanie napoju

Po dotknięciu **'Locking'** (Blokowanie), napój zostanie zablokowany i nie będzie można go przygotować.

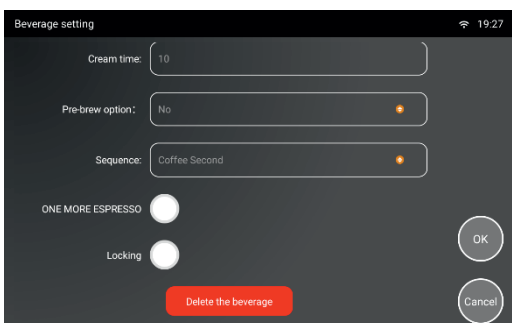

6. Usuwanie napoju

Po dotknięciu ikonki **'Delete the beverage'** (Usuń napój), napój zostanie usunięty z listy napojów.

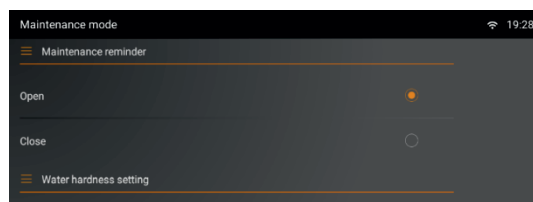

1. Ustawianie twardości wody

Przed ustawieniem urządzenia należy sprawdzić twardość wody za pomocą paska diagnostycznego, a następnie ustawić prawidłową wartość twardości wody.

2. Płukanie ręczne

Kliknąć **'OK'** w celu wykonania płukania rozruchowego po włączeniu urządzenia.

Płukanie automatyczne

Wykonanie płukania rozruchowego po włączeniu urządzenia

3. Wybrać **'Brak filtra'**, jeśli filtr nie jest zainstalowany

W tym miejscu należy wybrać 50L/150L w przypadku instalowania lub wymiany filtra

Ustawienie domyślne: Brak filtra

6.4.3 Tryb serwisu

6.4.4 Ustawienie języka

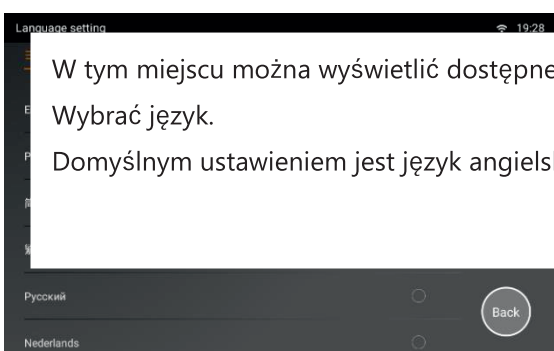

W tym miejscu można wyświetlić dostępne języki.

Wybrać język.

Domyślnym ustawieniem jest język angielski.

6.4.5 Tryby wyświetlacza

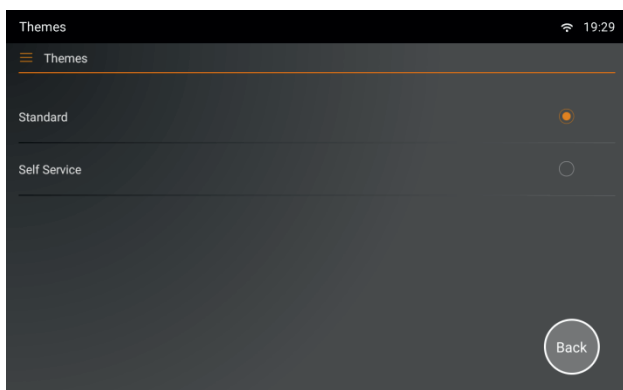

W tym miejscu można wybrać interfejs standardowy lub samoobsługowy.

6.4.6 Opróżnianie układu wody

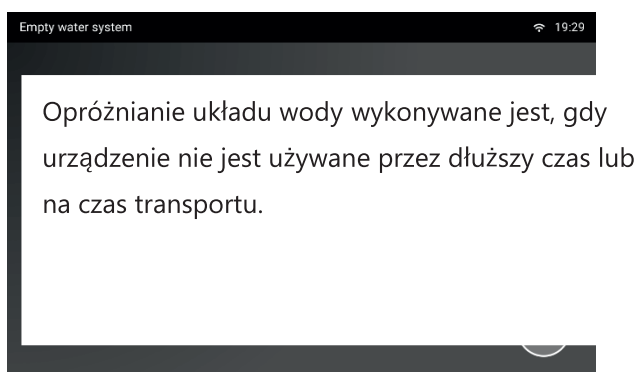

6.4.7 Automatycznie wyłączenie/ włączenie

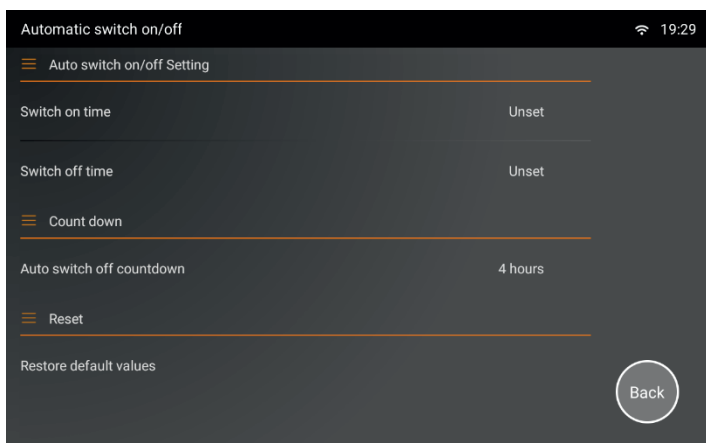

W tym miejscu można ustawić odliczanie do automatycznego wyłączenia / włączenia się urządzenia

6.4.8 Tryb poboru wody

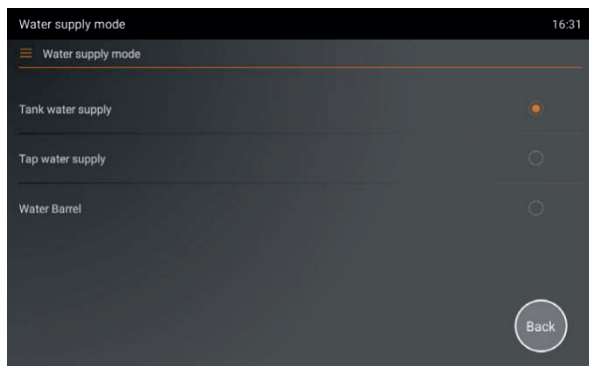

Tryb poboru wody

Dostępna jest opcja zasilania wodą ze zbiornika lub butli.

Należy wybrać odpowiedni tryb poboru wody. Domyślnie ustawiony jest tryb poboru wody ze zbiornika.

6.4.9 Data i godzina

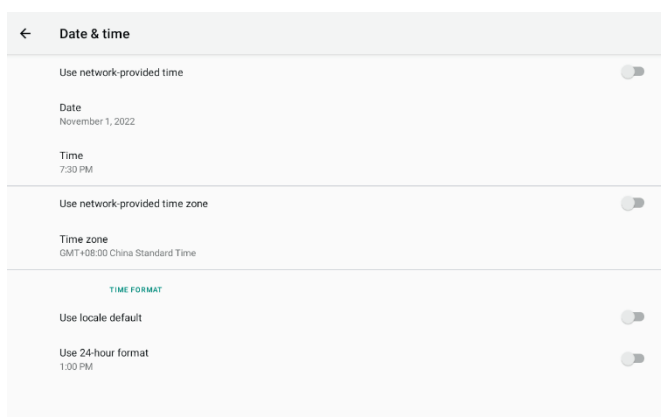

Data

Ustawienie lokalnej daty

Strefa czasowa

Ustawienie lokalnej strefy czasowej

Godzina

Ustawienie lokalnej godziny

6.4.10 Dostosowywanie objętości

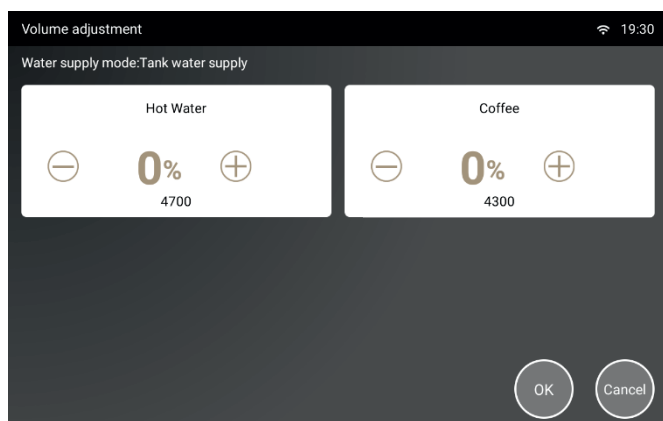

W celu skorzystania z tej funkcji należy skontaktować się z działem obsługi klienta



6.4.11 Reset do ustawień fabrycznych

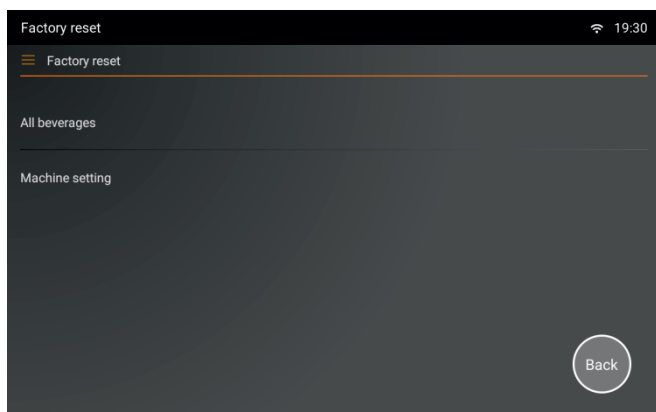

1. Reset wszystkich napojów

Przywrócenie wszystkich parametrów napoju do domyślnych ustawień fabrycznych.

2. Reset ustawień urządzenia

Przywrócenie wszystkich parametrów urządzenia do domyślnych ustawień fabrycznych.

6.5 Serwisy

6.5.1 Czyszczenie bloku zaparzacza za pomocą tabletek czyszczących

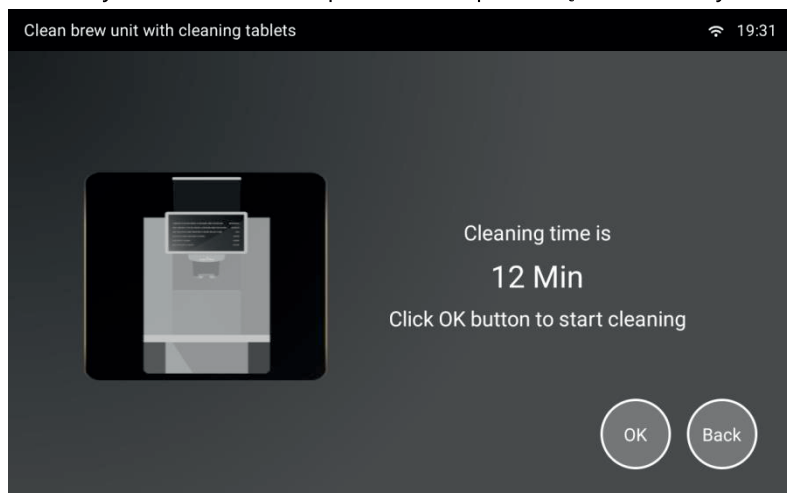

1. Należy wyczyścić blok zaparzacza za pomocą tabletek czyszczących

Częstotliwość czyszczenia wynosi co 300 filiżanek kawy.

2. Należy postępować zgodnie z instrukcjami wyświetlanymi na ekranie, czas czyszczenia wynosi ok. 12 min.

6.5.2 Czyszczenie układu mlecznego środkiem czyszczącym

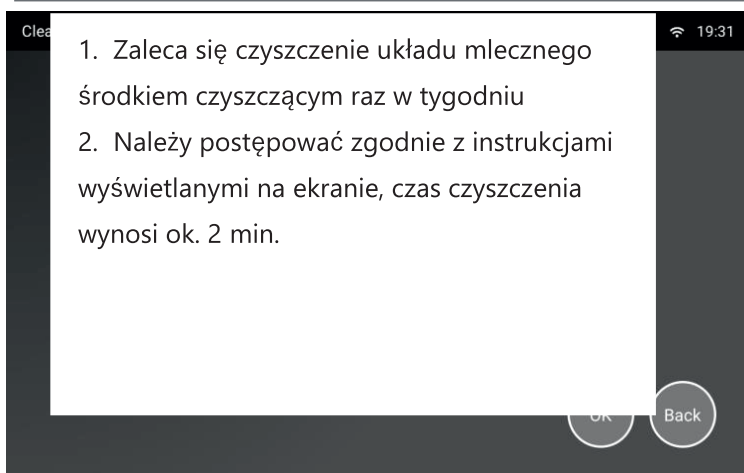

6.5.3 Odkamienianie

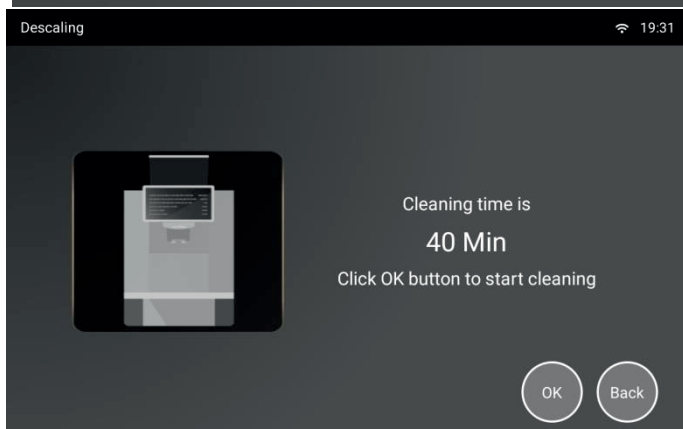

1. Częstotliwość odkamieniania zależy od twardości wody. Należy postępować zgodnie z instrukcjami wyświetlanymi na ekranie, czas czyszczenia wynosi ok. 40 min.

6.6 Statystyki

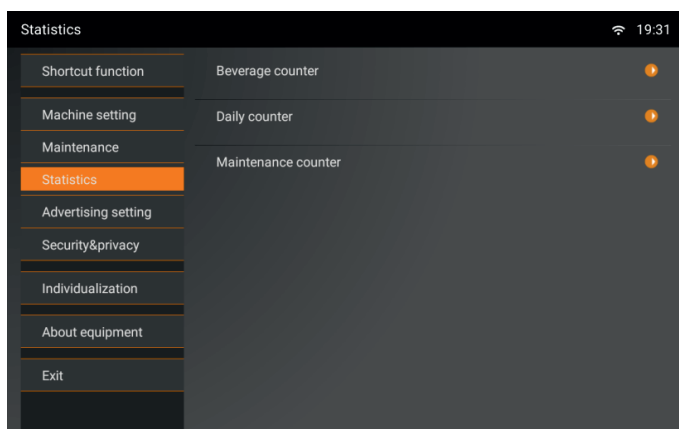

Tutaj można wyświetlić zapisy historii różnych danych dotyczących przygotowywania napojów, całkowitej liczby napojów, serwisów i konserwacji.

6.7 Ustawienia reklam

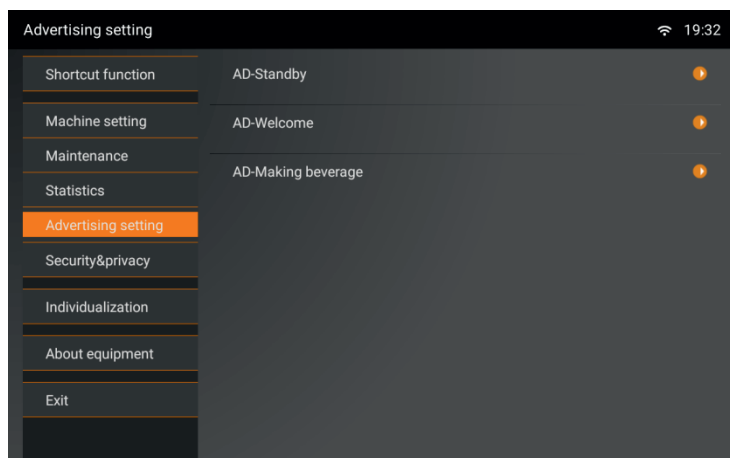

Możliwe jest ustawienie trzech różnych rodzajów reklam: Standby, Witaj oraz Przygotowywanie napoju

Reklamy - Standby

Ustawienie filmów reklamowych podczas gdy urządzenie jest w trybie standby. Materiały reklamowe można pobrać z pendrive'a USB.



W tym miejscu dostępne jest ustawienie reklam, używane filmy i obrazy mogą zostać pobrane z pendrive'a USB



Wymagania dotyczące filmów: format MP4, najlepiej poniżej 100M, 720P, zalecana rozdzielczość: 1080*720, 30FPS, 30 klatek na sekundę, format obrazów: png/jpj/ peg/bmp/, rozdzielczość wyświetlacza: 1024*600

Reklamy - Witaj

Ustawienie filmów reklamowych podczas uruchamiania urządzenia.



Wymagania dotyczące filmów: format MP4, najlepiej poniżej 100M, 720P, zalecana rozdzielczość: 1080*720, 30FPS, 30 klatek na sekundę, format obrazów: png/jpj/ peg/bmp/, rozdzielczość wyświetlacza: 1024*600

Reklamy – Podczas przygotowywania napoju

Ustawienie filmów reklamowych podczas przygotowywania napoju.



Wymagania dotyczące filmów: format MP4, najlepiej poniżej 100M, 720P, zalecana rozdzielczość: 1080*720, 30FPS, 30 klatek na sekundę, format obrazów: png/jpj/ peg/bmp/, rozdzielczość wyświetlacza: 1024*600

6.8 Bezpieczeństwo i prywatność

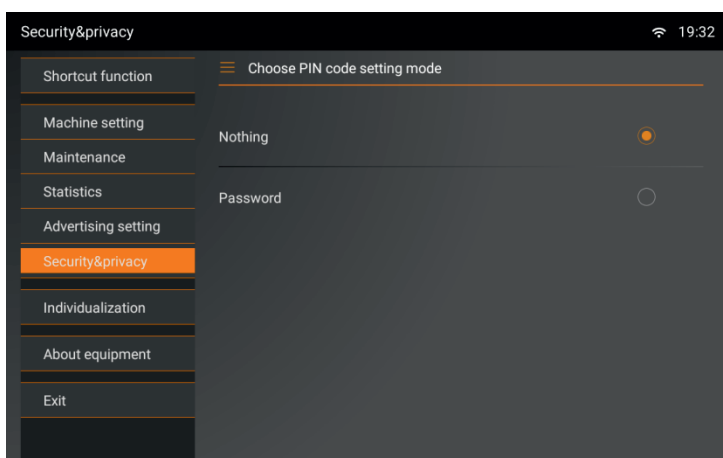

Ustawienie kodu PIN

Kody PIN można ustawić w programie konfiguracyjnym przy pierwszym uruchomieniu lub w tym miejscu. Jeśli kody PIN nie zostaną ustawione, domyślne kody są puste

W przypadku zapomnienia kodów PIN, należy użyć głównego kodu PIN 800866

6.9 Personalizacja

6.9.1 Skróty

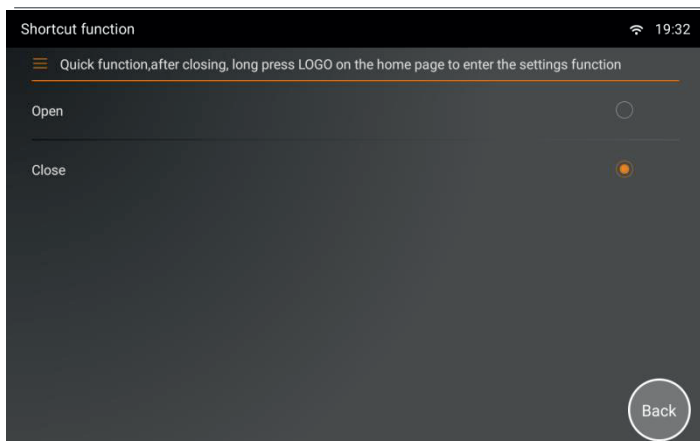

Po wybraniu 'Open' (Otwórz), uruchomiona zostanie funkcja skrótów

6.9.2 Potwierdzenie włożenia filiżanki

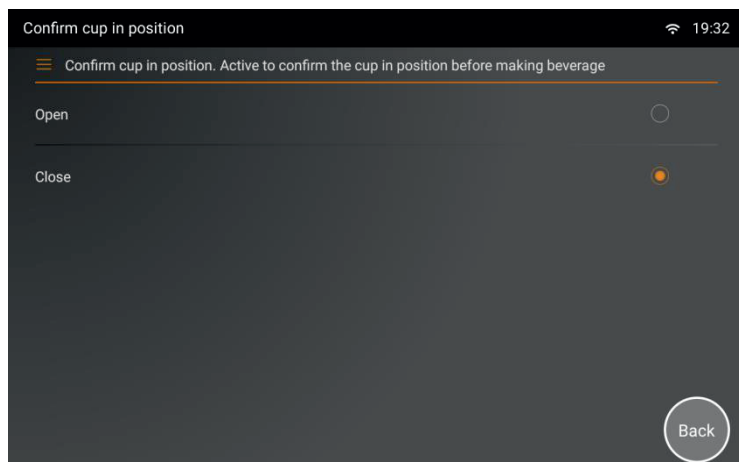

Po wybraniu opcji 'Open' (Otwórz) dostępne jest 12 sekund na dostosowanie pozycji filiżanki podczas przygotowywania napoju.

Jeśli filiżanka jest we właściwym miejscu, wybierz 'Confirm' (Potwierdź), aby kontynuować.

6.9.3 Dostosowanie napoju

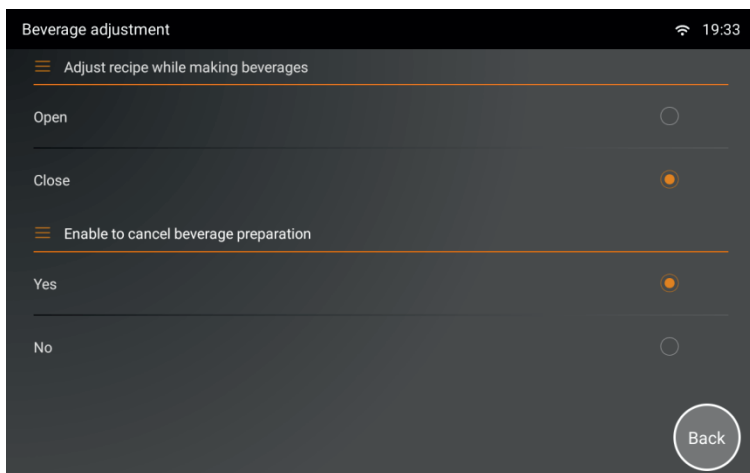

1. Dostosowanie receptury podczas przygotowywania napoju

Po wybraniu '**Open**' (**Otwórz**), można dokonać zmiany receptury podczas przygotowywania napoju

Po wybraniu '**Close**' (Zamknij), nie można dokonać zmiany receptury podczas przygotowywania napoju

2. Możliwość anulowania przygotowywania napoju

Po wybraniu '**Yes**' (**Tak**), można anulować wykonywanie napoju podczas jego przygotowywania

Po wybraniu '**No**' (Nie), nie można anulować wykonywania napoju podczas jego przygotowywania

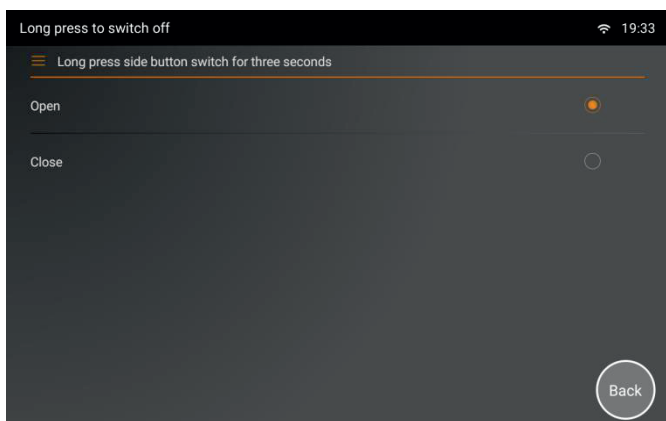

6.9.4 Długie przyciśnięcie, aby wyłączyć

Przycisk wyłączenia

1. Po wybraniu '**Close**' (**Zamknij**), naciśnięcie przycisku wyłączenia przez 3 sekundy spowoduje wyłączenie ekranu

2. Po wybraniu '**Open**' (**Otwórz**), funkcja wyłączenia ekranu jest nieaktywna.



Wyłącznik ekranu

6.9.5 Wyświetlanie logo napoju

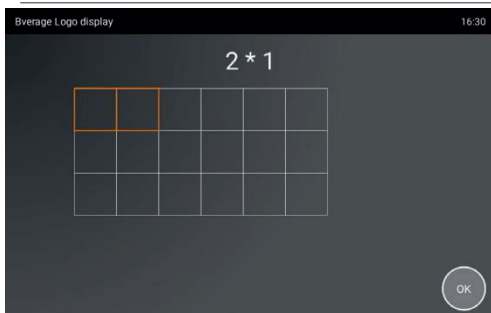

Możliwa jest dowolna zmiana układu napojów

6.10 O urządzeniu

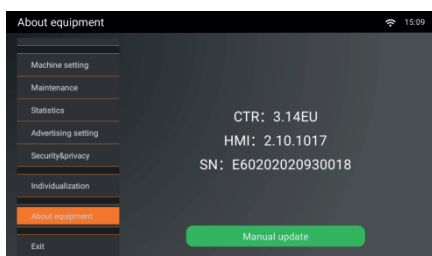

W tym miejscu można wyświetlić informacje dotyczące urządzenia, w tym:
Wersja Ctr (oprogramowanie PCB) wersja HMI (oprogramowanie ekran) oraz numer seryjny urządzenia

Aktualizacja oprogramowania z pendrive'a USB

Oprogramowanie urządzenia może zostać zaktualizowane za pomocą pendrive'a USB



Aktualizacja oprogramowania musi być wykonana przez profesjonalnego technika, w celu uzyskania pomocy należy skontaktować się z personelem działu obsługi klienta.

7. Czyszczenie i serwis

Doskonałe doświadczenie picia kawy zależy od idealnie wyczyszczonego ekspresu do kawy. Ekspres do kawy należy czyścić co najmniej raz dziennie, a w razie potrzeby częściej. Należy natychmiast wyczyścić urządzenie, jeśli tylko będzie brudne lub zatkane

7.1 Częstotliwość czyszczenia

Częstotliwość czyszczenia	Operacja	Rodzaj
Codziennie (lub w razie potrzeby)	Płukanie bloku zaparzacza	automatyczne lub ręczne
	Płukanie spieniacza mleka	automatyczne lub ręczne
	Opróżnianie tacki ociekowej	ręczne
	Opróżnianie pojemnika na fusy	ręczne
	Czyszczenie ekranu	ręczne
	Czyszczenie spieniacza mleka	ręczne
Raz w tygodniu	Czyszczenie bloku zaparzacza SZCZOTKA	ręczne
	Płukanie spieniacza mleka	ręczne
	Czyszczenie zasobnika kawy	ręczne
	Czyszczenie układu mlecznego	ręczne
	Czyszczenie zbiornika na wodę	ręczne
Jeśli urządzenie pokazuje komunikat	Czyszczenie bloku zaparzacza	Kiedy na ekranie pojawia się komunikat
	Odkamienianie	Kiedy na ekranie pojawia się komunikat
	Wymiana filtra	Kiedy na ekranie pojawia się komunikat

7.2 Przygotowanie elementów

Elementy	Użycie
Tabletki czyszczące	Czyszczenie bloku zaparzacza tabletkami czyszczącymi
Środki do czyszczenia układu mlecznego	Czyszczenie układu mlecznego
Szczotka	Ręczne czyszczenie bloku zaparzacza
Proszek do odkamieniania	Odkamienianie
Kluczyk	Regulacja speniacza do mleka
Szczoteczka do wężyka do mleka	Ręczne czyszczenie wężyka do mleka
Wilgotna ściereczka	Czyszczenie zasobników, ekranu, powierzchni urządzenia

7.3 Czyszczenie codzienne

7.3.1 Płukanie bloku zaparzacza

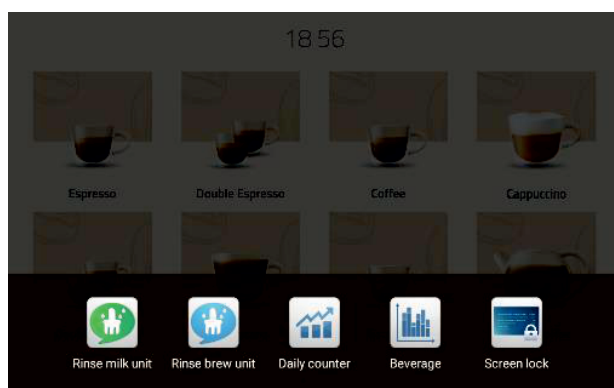

1. Natychmiastowe płukanie można wybrać ręcznie z menu skrótów i dotknięcie opcji płukanie powoduje uruchomienie płukania





Podczas płukania, gorąca woda będzie podawana z wylewki kawy, należy zachować ostrożność, aby uniknąć poparzenia

7.3.2 Automatyczne płukanie spieniacza do mleka

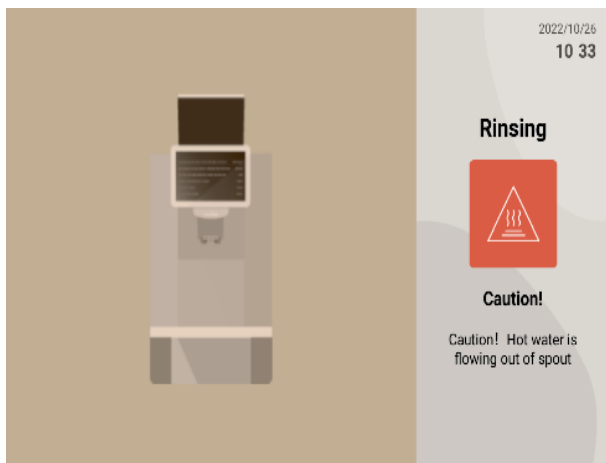

Spieniacz do mleka jest płukany automatycznie w ciągu 5 minut po przygotowaniu napoju mlecznego

7.3.3 Opróżnianie pojemnika na fusy

Opróżnianie pojemnika na fusy (przynajmniej raz dziennie).

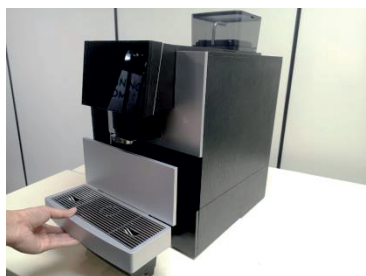

1. Należy wyjąć pojemnik na fusy



2. Wysypać fusy



3. Dokładnie umyć pod bieżącą wodą



4. Osuszyć i włożyć pojemnik na fusy na miejsce

7.3.4 Opróżnianie tacki ociekowej

Tacka ociekowa znajduje się pod pojemnikiem na fusy. Tackę ociekową należy czyścić w razie potrzeby (co najmniej raz dziennie).



1. Wyjąć tackę ociekową

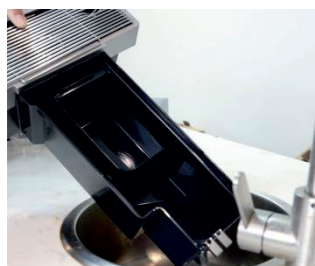

2. Wylać brudną wodę

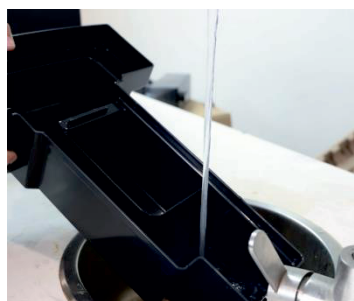

3. Dokładnie umyć pod bieżącą wodą



4. Osuszyć i włożyć tackę ociekową na miejsce



Należy wyczyścić dwie metalowe płytki z przodu tacki ociekowej i muszą być suche, w przeciwnym wypadku, zostanie błędnie wyświetlony komunikat **'empty drip tray'** (opróżnij tackę ociekową)

7.3.5 Czyszczenie ekranu

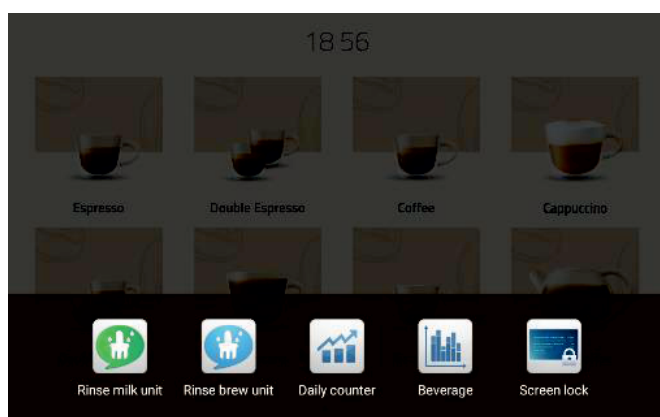

Należy 'Przesunąć ekran w górę', aby rozpocząć 12-sekundowe odliczanie. Teraz można wytrzeć ekran suchą ściereczką.

7.4 Czyszczenie cotygodniowe

7.4.1 Ręczne czyszczenie spieniacza do mleka



1. Należy wyjąć spieniacz do mleka



2. Rozłożyć spieniacz do mleka na elementy



3. Umyć spieniacz pod bieżącą wodą i złożyć



4. Włożyć go ponownie na miejsce



Szczegółowy proces ręcznego czyszczenia spieniacza do mleka można obejrzeć na [Help/video/cleaning milk frother](#)

7.4.2 Czyszczenie zasobnika kawy ziarnistej



Zasobnik na kawę ziarnistą powinien być czyszczony w miarę potrzeb i w regularnych odstępach czasu (zalecenie: raz w tygodniu).

1. Najpierw należy wyłączyć urządzenie i wyjąć wtyczkę z sieci.
2. Zjąć pokrywkę zasobnika kawy ziarnistej;
3. Za pomocą kluczyka należy odblokować pokrywę
4. Wyjąć zasobnik na kawę, opróżnić go i wyczyścić wilgotną ściereczką
5. Całkowicie osuszyć zasobnik, włożyć go na miejsce i zablokować kluczykiem

7.4.3 Czyszczenie bloku zaparzacza za pomocą szczotki

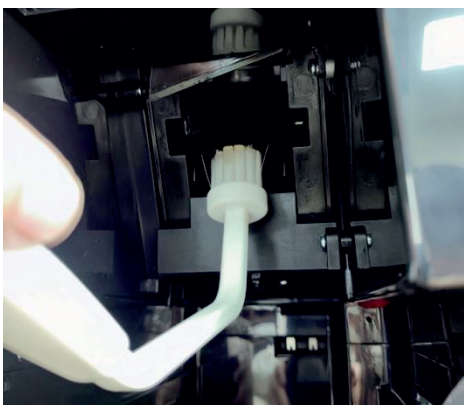

Przy zbyt drobnym mieleniu kawy, blok zaparzacza może ulec zatkaniu

Zaleca się czyszczenie bloku zaparzacza z użyciem szczotki raz w tygodniu

7.4.4 Czyszczenie układu mlecznego

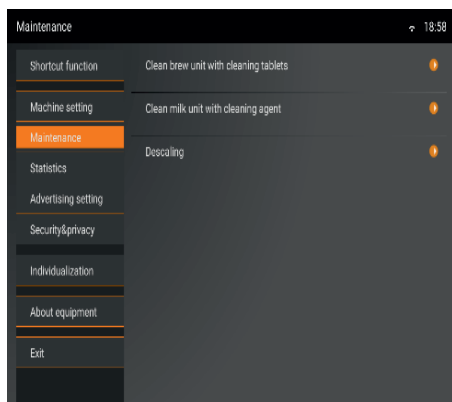

1. Należy wejść do menu **'Maintenance'** (Serwis)

Wybrać czyszczenie układu mlecznego za pomocą środka czyszczącego

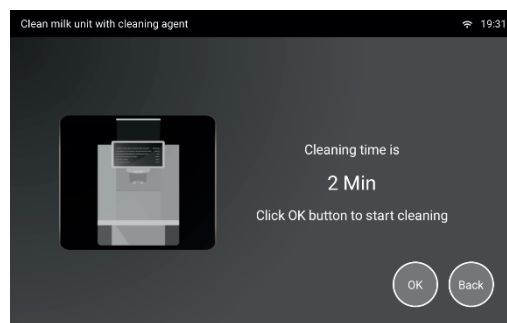

2. Dotknąć przycisk **OK**

3. Należy postępować zgodnie z procedurą wyświetlaną na ekranie



Jeśli czyszczenie układu mlecznego za pomocą środka czyszczącego nie zostanie wykonane na czas, pozostałości mleka mogą zablokować wylot i uniemożliwić wykonywanie pianki mlecznej.



Podczas czyszczenia, gorący roztwór czyszczący będzie wypływał z wylewki. W związku z tym, nigdy nie należy sięgać ręką pod wylewkę podczas czyszczenia.

7.5 Czyszczenie bloku zaparzacza, po wyświetleniu komunikatu

Na ekranie pojawi się komunikat 'Clean brew unit' (Wyczyść blok zaparzacza), gdy blok zaparzacza będzie wymagał wyczyszczenia z użyciem tabletki. Całkowity czas trwania wynosi ok. 12minut

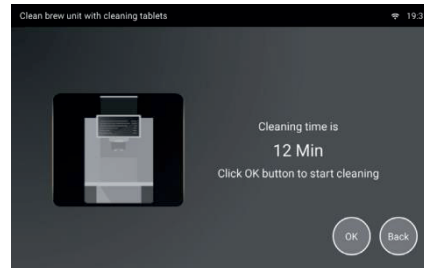
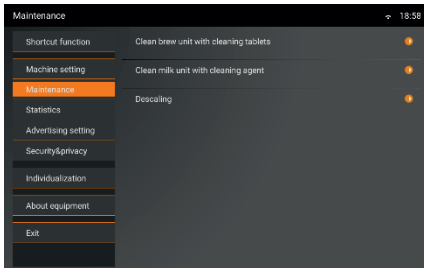

1. Wejść do menu
“Maintenance” (Serwis) i
wybrać **czyszczenie bloku
zaparzacza za pomocą
tabletki**

2. Dotknąć przycisk **‘OK’**

3. Należy postępować zgodnie z procedurą wyświetlaną na ekranie



Podczas czyszczenia, z wylewki będzie wypływał gorący roztwór płynu czyszczącego. Nigdy nie należy sięgać ręką pod wylewkę podczas czyszczenia.

7.6 Odkamienianie, po wyświetleniu komunikatu

Komunikat "Descale the machine" (Wykonaj odkamienianie urządzenia) pojawi się na ekranie, gdy urządzenie będzie wymagało odkamieniania za pomocą proszku. Całkowity czas trwania to ok. **40 minut**.

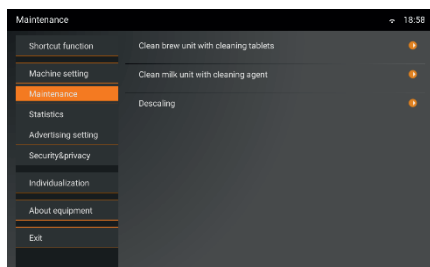

1. Wejść w menu **Serwis/ Odkamienianie**

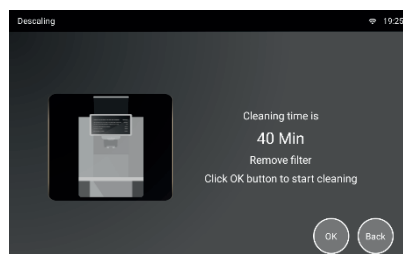

2. Dotknąć przycisk **OK**

3. Należy postępować zgodnie z procedurą wyświetlaną na ekranie



Podczas odkamieniania, z wylewki będzie wypływał gorący roztwór płynu czyszczącego. Nigdy nie należy sięgać ręką pod wylewkę podczas odkamieniania.

8. Komunikaty i objaśnienia

8.1 Komunikaty dotyczące obsługi

Informacja	Możliwe rozwiązania
Tacka ociekowa jest pełna	Należy opróżnić tackę ociekową
Włóż tackę ociekową	Należy włożyć tackę ociekową lub włożyć ją prawidłowo
Opróżnij pojemnik na fusy	Należy opróżniać fusy z kawy co 50 filiżanek kawy
Napełnij zbiornik wody	Należy napełnić zbiornik wody lub włożyć zbiornik wody
Nasyp ziaren	Należy nasypać kawę do zasobnika ziaren
Włóż zasobnik ziaren	Należy włożyć zasobnik kawy ziarnistej

Informacja	Możliwe rozwiązania
Niska temperatura	Zrestartować urządzenie
Wysoka temperatura	Zrestartować urządzenie
Temperatura mleka jest zbyt wysoka	Należy używać mleka w temp. poniżej 25° C
Temperatura mleka jest zbyt niska	Należy używać mleka w temp. powyżej 4° C

8.2 Komunikaty o błędzie

Komunikat o błędzie pojawi się automatycznie, gdy w całym systemie pojawi się błąd. Należy zrestartować urządzenie, jeśli pojawi się poważny problem.

1. Restartując urządzenie należy wyłączyć urządzenie z wyłącznika głównego
2. Jeśli nie można uruchomić urządzenia lub nie można usunąć błędu, należy skontaktować się z technikiem serwisu.

Kod błędu	Opis błędu	Możliwe rozwiązania
Błąd1	Brak grzania z termobloku	Sprawdzić termoblok
Błąd2	NTC termobloku nie działa prawidłowo	Sprawdzić NTC
Wysokie ciśnienie	Przepływomierz wody wykrywa bardzo małą ilość wody	Sprawdzić obieg wody
System pusty	Przepływomierz wody nie wykrywa wody	Sprawdzić obieg wody
Błąd6	Po naciśnięciu przycisku 'OK.' więcej niż trzy razy, gdy wyświetlany jest komunikat ' Wysokie ciśnienie ' lub ' System pusty '.	Sprawdzić obieg wody
Błąd resetu bloku zaparzacza	Blok zaparzacza nie wykonuje prawidłowych cykli	Sprawdzić blok zaparzacza
Błąd młynka	Moc kawy jest mniejsza niż 6,5 grama	Sprawdzić młynek

Kod błędu	Opis błędu	Możliwe rozwiązania
Błąd portu szeregowego, sprawdź połączenie portu	Brak komunikacji pomiędzy CTR a HMI	Sprawdzić główny PCB

9. Wyłączenie z użytku

9.1 Przygotowanie do wyłączenia z użytku

1. Wyczyścić urządzenie z użyciem wszystkich funkcji czyszczenia i płukania.
2. Po opróżnieniu, wyczyścić zasobnik kawy.
3. Ręcznie wyczyścić wylewkę napoju i wężyk do mleka.
4. Ręcznie wyczyścić blok zaparzacza.
5. Ręcznie wyczyścić mikser.
6. Wyczyścić tackę ociekową i pojemnik na fusy, itp.

9.2 Krótkookresowe wyłączenie z użytku (do miesiąca)

1. Opróżnić obwód kawy (zlecić opróżnienie ekspresu do kawy technikowi serwisu).
2. Odłączyć urządzenie od źródła zasilania.
3. Odciąć dopływ wody.
4. Wyłączyć urządzenia dodatkowe i odłączyć je od zasilania.

9.3 Długookresowe wyłączenie z użytku (ponad miesiąc)

Niektóre komponenty mogą nie działać prawidłowo, jeśli były przechowywane lub nieużywane przez dłuższy czas.

Należy wykonać serwis, instalację i czyszczenie ekspresu do kawy przed przygotowaniem jakichkolwiek napojów.

1. Należy zlecić opróżnienie ekspresu do kawy technikowi serwisu.
2. Przy ponownym uruchomieniu urządzenia, jeśli było ono przechowywane dłużej niż 6 miesięcy, może być wymagana konserwacja naprawcza. W celu uzyskania pomocy należy skontaktować się z serwisem.

10. Transport i przechowywanie

10.1 Transport

Należy chronić urządzenie przed uszkodzeniami mechanicznymi i niekorzystnymi warunkami otoczenia podczas transportu i przechowywania.

1. Chronić urządzenie przed upadkiem lub przewróceniem.
2. Należy przywrócić opakowanie zewnętrzne urządzenia do stanu umożliwiającego jego wykorzystanie w transporcie.
3. Aby uniknąć uszkodzenia urządzenia, przed transportem należy opróżnić urządzenie z wody.
4. Po zakończeniu opróżniania obiegu wody należy wysuszyć urządzenie wewnątrz i na zewnątrz.



Opróżnianie obiegu wody musi zostać wykonane przez profesjonalnego technika, prosimy skontaktować się z działem obsługi klienta w celu uzyskania wsparcia.



Jeśli wykonany zostanie program opróżniania obiegu wody, w momencie ponownego korzystania z urządzenia, system musi ponownie wykonać program, który został wykonany przy pierwszym użyciu

10.2 Przechowywanie

Należy przestrzegać warunków przechowywania:

1. Dopuszczalny zakres temperatur: -10 do +50° C
2. Jeśli urządzenie nie zostało całkowicie opróżnione, nie może być przechowywane w temperaturach poniżej zera.
3. Ustawić urządzenie w pozycji stojącej
4. Opróżnić układy urządzenia
5. Zapakować urządzenie i akcesoria, najlepiej w oryginalne opakowanie.

10.3 Ponowne uruchomienie po dłuższym okresie przechowywania lub nieużywania

Ekspres do kawy może przestać działać, jeśli był przechowywany lub nieużywany przez okres dłuższy niż 6 miesięcy. Aby uzyskać informacje na temat przywracania i ponownego uruchamiania urządzenia, należy skontaktować się z zespołem serwisowym.

11. Utylizacja

Podczas utylizacji ekspresu do kawy, niektóre wewnętrzne części zamienne mogą zostać ponownie wykorzystane, należy zwrócić uwagę na postępowanie ze starymi częściami w sposób neutralny dla środowiska.

1. Ziarna można przeznaczyć na kompost
2. Należy przestrzegać informacji podanych na etykiecie podczas utylizacji niewykorzystanego środka czyszczącego.
3. Płyn z pojemnika po czyszczeniu lub tacki ociekowej należy usuwać do kanalizacji.



Części elektroniczne utylizować oddzielnie



Części plastikowe należy utylizować zgodnie z ich oznaczeniem

