

Zmywarka

**MODEL: 802200, 802201, 802202, 805020, 803050,
803055, 803056**



SPIS TREŚCI

I. INSTRUKCJE BEZPIECZEŃSTWA	3
2. WARUNKI BEZPIECZEŃSTWA	3
3. BUDOWA	4
3.1. Przeznaczenie urządzenia	4
4. DANE TECHNICZNE	4
5. MONTAŻ.....	5
5.1. Ustawienie urządzenia.....	5
5.2. Podłączenie do kanalizacji.....	5
5.3. Podłączenie do sieci elektrycznej	6
6. PRZYGOTOWANIE DO UŻYTKOWANIA.....	6
7. OBSŁUGI URZĄDZENIA.....	7
8. CZYSZCZENIE I KONSERWACJA.....	10
8.1. CZYSZCZENIE FILTRÓW PODCZAS DNIA PRACY	10
8.2. Dłuższy przestój w pracy urządzenia	12
9. MENU UŻYTKOWNIKA I PARAMETRY	12
10. PROBLEMY I KOMUNIKATY BŁĘDÓW POKAZANE NA WYŚWIETLACZU	13
11. USUWANIE ZUŻYTYCH URZĄDZEŃ.....	14
12. GWARANCJA.....	14

Dziękujemy Państwu za zakup naszego produktu. Przed pierwszym użyciem prosimy dokładnie zapoznać się z niniejszą instrukcją obsługi.

Kopiowanie niniejszej instrukcji bez zgody producenta jest zabronione.

Zdjęcia oraz rysunki mają charakter poglądowy i mogą różnić się od zakupionego urządzenia.

UWAGA: Przed pierwszym użyciem urządzenia należy dokładnie zapoznać się z instrukcją obsługi. Instrukcję należy przechowywać w bezpiecznym oraz dostępnym dla personelu miejscu. Producent zastrzega sobie prawo do zmiany parametrów technicznych urządzeń bez zapowiedzi.

I. INSTRUKCJE BEZPIECZEŃSTWA

- Nieprawidłowa obsługa i niewłaściwe użytkowanie może spowodować poważne uszkodzenie urządzenia lub zranienie osób.
- Urządzenie może być stosowane wyłącznie w celu, do którego zostało zaprojektowane.
- Producent nie ponosi żadnej odpowiedzialności za szkody spowodowane nieprawidłową obsługą i niewłaściwym użytkowaniem urządzenia.
- W czasie użytkowania zabezpiecz urządzenie i wtyczkę kabla zasilającego przed kontaktem z wodą lub innymi płynami. W przypadku, gdyby przez nieuwagę urządzenie wpadło do wody, należy natychmiast wyciągnąć wtyczkę z kontaktu, a następnie zlecić kontrolę urządzenia specjalście.

Nieprzestrzeganie tej instrukcji może spowodować zagrożenie życia.

- Nigdy nie otwieraj samodzielnie obudowy urządzenia.
- Nie wtykaj żadnych przedmiotów w obudowę urządzenia.
- Nie dotykaj wtyczki kabla zasilającego wilgotnymi rękami.
- Regularnie kontroluj stan wtyczki i kabla. W przypadku wykrycia uszkodzenia wtyczki lub kabla, zleć naprawę w wyspecjalizowanym punkcie naprawczym.
- W przypadku, gdy urządzenie spadnie lub ulegnie uszkodzeniu w inny sposób, przed dalszym użytkowaniem zawsze zleć przeprowadzenie kontroli i ewentualną naprawę w wyspecjalizowanym punkcie naprawczym.
- Nigdy nie naprawiaj urządzenia samodzielnie - **może to spowodować zagrożenie życia.**
- Chroń kabel zasilający przed kontaktem z ostrymi lub gorącymi przedmiotami i chroń go z dala od otwartego ognia. Jeżeli chcesz odłączyć urządzenie z kontaktu, zawsze chwytaj za wtyczkę, nigdy nie ciągnij za kabel.
- Zabezpiecz kabel (lub przedłużacz), aby nikt przez omyłkę nie wyciągnął go z kontaktu lub się o niego nie potknął.
- Kontroluj funkcjonowanie urządzenia w czasie użytkowania.
- Dzieci nie uświadamiają sobie zagrożeń, jakie może spowodować użytkowanie urządzeń elektrycznych. Nigdy nie pozwalaj dzieciom posługiwać się elektrycznymi urządzeniami bez nadzoru.
- Jeżeli urządzenie nie jest w danej chwili użytkowane lub jest właśnie czyszczone, zawsze odłącz je od źródła zasilania, wyciągając wtyczkę z kontaktu.
- **Uwaga :** Jeżeli wtyczka kabla zasilającego jest podłączona do kontaktu, urządzenie cały czas pozostaje pod napięciem.
- Wyłącz urządzenie, zanim wyciągniesz wtyczkę z kontaktu.
- Nigdy nie ciągnij urządzenia za kabel zasilający.

2. WARUNKI BEZPIECZEŃSTWA

Zmywarka jest przeznaczona wyłącznie do profesjonalnego użytkowania i musi być obsługiwana przez autoryzowany personel. Urządzenie jest przeznaczone do zmywania naczyń (talerzy, filiżanek, misek, tac, sztućców) i temu podobnych przedmiotów używanych w sektorze gastronomii oraz w zakładach żywienia zbiorowego, zgodnie z międzynarodowymi normami dotyczącymi bezpieczeństwa użytkowania urządzeń elektrycznych i mechanicznych (cei-en-iec 60335-2-58/61770) oraz kompatybilności elektromagnetycznej (cei-iec-en 55014-1/-2, 61000-3;4, 50366).

Producent wyklucza wszelką odpowiedzialność za szkody osobowe i materialne wynikłe z nieprzestrzegania wskazówek zawartych w niniejszej instrukcji, nieprawidłowego użytkowania, manipulowania przy urządzeniu lub jego elementach oraz w przypadku używania nieoryginalnych części zamiennych. W przypadku uszkodzenia lub zniszczenia przewodu zasilającego urządzenie w energię elektryczną, musi on zostać wymieniony wyłącznie przez producenta urządzenia lub autoryzowane centrum obsługi klienta za pośrednictwem wykwalifikowanego pracownika technicznego.

Urządzenie zostało oznakowane zgodnie z europejską dyrektywą 2002/96/we, dotyczącą utylizacji sprzętu elektrycznego i elektronicznego (wee).

Odpowiednia utylizacja urządzenia przyczynia się do zapobiegania potencjalnie negatywnemu wpływowi na zdrowie i środowisko naturalne. Producent zaświadcza, że poziom emisji akustycznej lpa wynosi 62 db/a przy granicy błędu do kpa \pm 1 db. Poziom mocy akustycznej wynosi lwa 73,79 przy granicy błędu do kwa \pm 1 db.

Odpowiednie składowanie urządzenia stanowi element przeciwdziałania zanieczyszczeniu środowiska.

 Nie wolno wlewać do urządzenia rozpuszczalników takich jak alkohol lub terpentyna, gdyż mogą one spowodować eksplozję urządzenia. Nie wolno umieszczać we wnętrzu urządzenia naczyń zawierających pozostałości popiołu, wosku lub lakieru.

 Nie wolno używać urządzenia ani jego elementów, jako drabiny lub podpory dla osób, zwierząt lub przedmiotów. Siadanie lub opieranie się o otwarte drzwiczki zmywarki może doprowadzić do odgięcia drzwiczek i w efekcie spowodować niebezpieczeństwo dla osób przebywających w pobliżu urządzenia.

Aby uniknąć potknięcia się o drzwiczki zmywarki nie należy pozostawiać ich otwartych.



Nie należy pić wody pozostałej w naczyniach lub w zmywarce po zakończeniu cyklu pracy urządzenia.



Nie należy zezwalać na użytkowanie urządzenia przez osoby niepełnoletnie, osoby upośledzone fizycznie lub umysłowo oraz upośledzone pod względem zdolności ruchowej, a także osoby nieposiadające odpowiedniego doświadczenia i wiedzy dotyczącej właściwego użytkowania urządzenia. Wyżej wymienione osoby mogą obsługiwać urządzenie jedynie pod nadzorem osoby odpowiedzialnej za ich bezpieczeństwo.



Po zakończeniu czyszczenia urządzenia pod koniec dnia pracy należy upewnić się, że wewnątrz urządzenia nie pozostały żadne obce przedmioty metalowe, które mogłyby spowodować powstanie rdzy. Ślady rdzy mogą również pochodzić od sztućców lub naczyń wykonanych z metalu innego niż stal nierdzewna, powstać w wyniku używania nieodpowiednich detergentów, pochodzić od uszkodzonych koszy metalowych, druciaków, zmywaków do szorowania lub soli regeneracyjnej rozsypanej na dnie zbiornika.

3. BUDOWA

3.1. Przeznaczenie urządzenia

Zmywarka jest przeznaczona wyłącznie do profesjonalnego użytku i powinna być obsługiwana przez przeszkolony personel. Urządzenie jest stosowane do zmywania naczyń (talerze, miski, kubki, sztućce, tace itp.) oraz innych podobnych elementów wykorzystywanych w gastronomii i pokrewnych jej gałęziach w zgodności z międzynarodowymi przepisami i normami dotyczącymi warunków bezpieczeństwa w zakresie elektryki i mechaniki (CEI-EN-IEC 60335-2-58/61770) oraz kompatybilności elektromagnetycznej (CEI-IEC-EN 55014-1/-2, 61000-3;4, 50366).

4. DANE TECHNICZNE

Numer katalogowy	802200	802201	802202	805020	803050	803055	803056
Model producenta	N50 EVO2 HY-NGR	N50 EVO2 HY-NGR	N50 EVO2 HY-NGR	LP57 EVO2 HY-NRG	NI000 EVO2 NY-HGR	NI300 EVO2 HY-NGR	NI300 EVO2 HY-NGR
Zasilanie	400V/3+N						
Częstotliwość	50 Hz						
Wymiar kosza	500x500			570x620	500x500		
Maksymalne zużycie energii	6,6 kW			11,42 kW	6,75 kW	11,1 kW	
Moc boileru	6 kW			10,0 kW	6 kW	10 kW	
Moc zbiornika	2 kW			3,0 kW	3 kW	4,8 kW	
Moc pompy myjącej	0,55 kW			1,42 kW	0,75 kW	1,1 kW	
Moc pompy płuczającej	0,18 kW						
Ciśnienie wody zasilającej	2-4 Bar						
Temperatura wody zasilającej	max 55 °C	max 30 °C	max 30 °C	max 55 °C	max 55 °C	max 55 °C	max 30 °C
Zmiękcacz wody	-	+	+	-	-	-	+
Twardość wody w sieci wodnej	do 6 °dH						
Zużycie wody podczas cyklu płukania	2,7 l/cykl			2,8 l/cykl			
Pojemność boileru	5,5 l			12 l	7 l	12 l	
Pojemność zbiornika	12 l			30 l	20 l	30 l	
Czas trwania cyklu w sekundach *	P1 - 60 P2 - 120 P3 - 180 P4 - 480			P1 - 80 P2 - 120 P3 - 180 P4 - 480	P1 - 60 P2 - 120 P3 - 180 P4 - 480		
Poziom hałasu	69 dB(A)						
Temperatura wody mycia	55 °C						
Temperatura wody płukania / wyparzania	85 °C						

* przy temperaturze wody w sieci wodnej 50°C
URZĄDZENIE SPEŁNIA WYMAGANIA NORM HACCP.

5. MONTAŻ

5.1. Ustawienie urządzenia

Przetransportować zmywarkę do miejsca, w którym ma być zainstalowana, usunąć opakowanie i sprawdzić stan urządzenia i jego elementów. W przypadku stwierdzenia jakichkolwiek uszkodzeń urządzenia należy sporządzić pisemny raport i odesłać go do dostawcy urządzenia.

Nie należy pozostawiać elementów opakowania (plastikowe torby, styropian, gwoździe itp.) w zasięgu dzieci i zwierząt domowych, gdyż mogą one stanowić potencjalne źródło zagrożenia. Wszystkie materiały użyte do opakowania produktu są przyjazne dla środowiska. Mogą być one bezpiecznie przechowywane lub przekazane do odpowiedniego punktu utylizacji odpadów.

Elementy plastikowe, które mogą być poddane recyklingowi oznaczono w następujący sposób:

- PE polietylen: opakowanie zewnętrzne, torebki od instrukcji, torebki zabezpieczające.
- PP polipropylen: taśmy mocujące.
- PS styropian: elementy zabezpieczające narożniki urządzenia, pokrywa opakowania.

Elementów drewnianych i kartonowych należy pozbyć się zgodnie z obowiązującymi przepisami.

Porzucony produkt może stanowić zagrożenie dla środowiska, w związku z tym pozbywając się urządzenia należy przestrzegać obowiązujących przepisów. Wszystkie elementy metalowe wykonano ze stali nierdzewnej i istnieje możliwość ich rozłączenia.

Części plastikowe oznaczono symbolami odpowiednimi dla danego rodzaju materiału.



Ostrzeżenie: miejsce, w którym ma zostać umieszczone i podłączone urządzenie musi spełniać wymagania obowiązujących przepisów.

Producent wyklucza odpowiedzialność z tytułu bezpośrednich szkód osobowych i majątkowych wynikających z nieprzestrzegania obowiązujących przepisów.

Przed instalacją urządzenia należy sprawdzić czy w pobliżu urządzenia nie znajdują się przedmioty lub materiały, które mogą ulec zniszczeniu w skutek działania pary wodnej lub rozprysku środka myjącego, a w przypadku, jeżeli takie przedmioty znajdują się w najbliższym sąsiedztwie urządzenia należy sprawdzić czy są one odpowiednio zabezpieczone.

Ustawić zmywarkę w miejscu do tego przeznaczonym i usunąć opakowanie ochronne.

Wypoziomować urządzenie (za pomocą poziomicy) regulując cztery nóżki zmywarki w taki sposób, by zapewniały one stabilne ustawienie urządzenia. Wprowadzenia jakichkolwiek alternatywnych rozwiązań musi zostać zaakceptowane przez producenta urządzenia. Po ustawieniu i podłączeniu urządzenia producent zaleca przymocowanie wszystkich nóżek do podłoża, jak pokazano na rysunku poniżej.

	A	B
ZMYWARKA ZE ZMIĘKCZACZEM WODY USTAWIENIA	14 °F	120
A = twardość wody doprowadzanej do urządzenia w °F	22 °F	80
B = określa co ile cykli mycia powinna być aktywowana automatyczna regeneracja	32 °F	50
	37 °F	40
	42 °F	30
	52 °F	25

5.2. Podłączenie do kanalizacji

Każda zmywarka jest wyposażona w rurę odprowadzającą ścieki, którą należy podłączyć do sieci kanalizacyjnej, przez zasyfonowany odpływ znajdujący się na poziomie podłogi. W przypadku podłączania urządzenia do odpływu w ścianie, należy zastosować pompę do odprowadzania ścieków. Otwór spustowy



Uwaga: po dokonaniu instalacji należy upewnić się, że rury doprowadzające wodę i odprowadzające ścieki nie są pozaginane, zgniecione lub zablokowane.

5.3. Podłączenie do sieci elektrycznej

Podłączenie zmywarki i ewentualnych urządzeń pomocniczych do sieci zasilania elektrycznego musi zostać wykonane przez autoryzowany i wykwalifikowany personel oraz musi zostać wykonane zgodnie z obowiązującymi przepisami i według instrukcji dotyczących podłączeń technicznych.

Wartość napięcia i częstotliwości w sieci zasilania elektrycznego została podana na tabliczce znamionowej urządzenia.

System zabezpieczający zmywarkę nie może obejmować dodatkowo żadnych innych urządzeń.

Przy instalacji urządzenia użytkownik musi przewidzieć główny wyłącznik zasilania elektrycznego oraz wyłącznik różnicowo-prądowy o parametrach zgodnych z parametrami technicznymi urządzenia, stosownie do obowiązujących przepisów prawa. Instalację tych wyłączników należy zlecić wykwalifikowanemu pracownikowi technicznemu.

Wyłączniki należy zainstalować w pobliżu urządzenia, w miejscu łatwo dostępnym po ukończeniu instalacji. Wyłączniki muszą zapewniać możliwość całkowitego odłączenia urządzenia od sieci zasilania elektrycznego w przypadku wystąpienia przepięcia (nadnapięcia) kategorii III.



Uwaga!!! Zmywarka jest całkowicie odłączona od źródła zasilania elektrycznego jedynie po wyłączeniu wyłącznika głównego.

- Podłączyć urządzenie do obwodu ekwipotencjalnego. Terminal do podłączenia oznakowany symbolem jest usytuowany w tylnej dolnej części zmywarki.
- Zabezpieczający przewód uziemiający (PE) jest koloru żółto-zielonego, przewód zerowy (N) jest niebieski, a przewody fazowe (L1, L2, L3) są w kolorach czarnym, szarym i brązowym.

Uwaga: Należy upewnić się, że żaden z przewodów fazowych nie jest zamieniony z przewodem zerowym, zarówno na pięcio-bolcowej wtyczce przewodu zasilającego urządzenie w energię elektryczną (nie dostarczane w komplecie z urządzeniem), jak i w gniazdku elektrycznym na ścianie.

Jeżeli pompa zmywarki jest trzyfazowa należy sprawdzić czy kierunek obrotów jest zgodny z kierunkiem wskazanym przez strzałkę umieszczoną na silniku. Jeżeli kierunek obrotów nie jest zgodny ze strzałką należy zamienić fazy L1 i L2 lub L3 z L2 lub L3 z L1.

Przed pierwszym włączeniem urządzenia należy przetestować jego system zabezpieczenia elektrycznego. Urządzenie musi zostać zainstalowane i / lub sprawdzone przez wykwalifikowanego technika serwisu. Który przeprowadzi jego próbny rozruch oraz udzieli instrukcji dotyczących obsługi i pracy zmywarki.

6. PRZYGOTOWANIE DO UŻYTKOWANIA

Wszystkie modele zmywarek zostały wyposażone w dozownik środka nablyszczającego do naczyń, jednak dozownik detergentu do mycia występuje tylko w niektórych modelach.

Jeśli zmywarka została wyposażona w oba dozowniki należy umieścić zewnętrzny pojemnik z detergentem i pojemnik ze środkiem do nablyszczania w miejscu do tego przeznaczonym i podłączyć do nich odpowiednie rurki zasysające umieszczone w tylnej części urządzenia.

Rurka czerwona: detergent / Rurka przezroczysta: środek nablyszczający

Przed umieszczeniem rurek w pojemnikach, należy nałożyć na końce obciążniki (konieczne dla utrzymania rurek w dolnej części pojemników) i filtry jak wskazano na rysunku 2. Do regulacji należy używać śrub regulacyjnych pokazanych na rysunkach 1 - 3. Zaleca się, aby regulacja była przeprowadzana przez pracowników firmy dostarczającej detergent.

Jeśli urządzenie nie zostało wyposażone fabrycznie w dozownik detergentu, dozownik taki może zostać zainstalowany w późniejszym czasie, po zamówieniu odpowiedniego ZESTAWU (należy skontaktować się serwisem technicznym).

Zmywarki nie wyposażone w dozownik detergentu: detergent umieszczać bezpośrednio w zbiorniku średnio co 4 - 5 cykli; w kwestii rodzaju detergentu i jego ilości należy stosować się do wskazówek dostawcy detergentu.

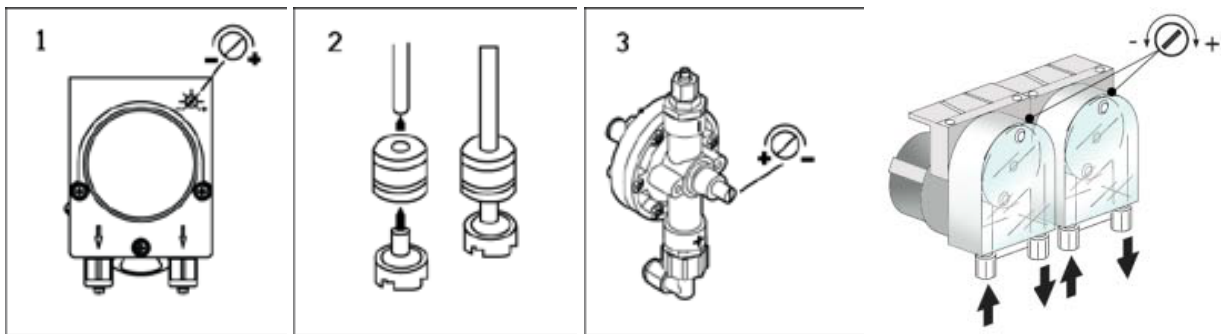



Należy używać wyłącznie detergentów i środków nabłyszczających przeznaczonych dla zmywarek przemysłowych.

Nie używać detergentów przeznaczonych do zmywania ręcznego.



Zaleca się używanie produktów przeznaczonych specjalnie dla danego typu urządzenia.

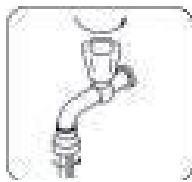

Podczas uzupełniania zbiorników należy uważać, by nie zamienić środka nabłyszczającego z detergentem, gdyż mogłoby to spowodować uszkodzenie lub zniszczenie zmywarki. Nie należy mieszać różnych rodzajów detergentów, gdyż może to spowodować uszkodzenie dozownika. Detergenty przeznaczone dla zmywarek przemysłowych mają właściwości żrące. Należy ściśle przestrzegać instrukcji podanych przez producenta na opakowaniu detergentu.



7. OBSŁUGA URZĄDZENIA



Należy odkręcić zawór	Sprawdź:		Należy włączyć przełącznik główny; "ON".
	Poziomy płynu myjącego i nabłyszczającego w pojemnikach.	Poprawność założenia filtrów, poprawność rotacji dyszy, przepustowość urządzenia (czy wewnątrz urządzenia nie ma jakichkolwiek ciał obcych uniemożliwiających prawidłową pracę urządzenia).	
			

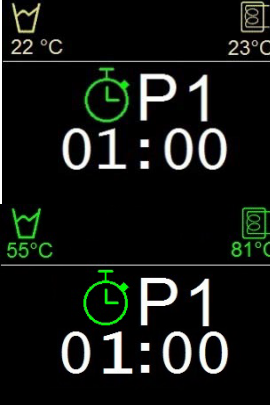
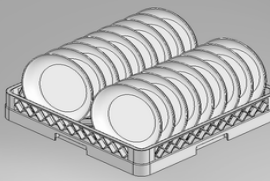
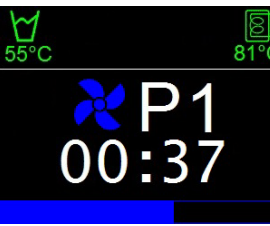

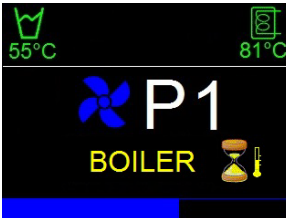
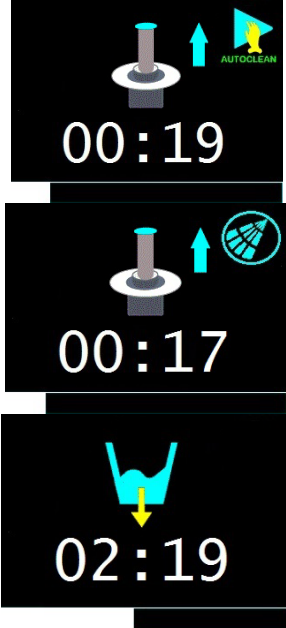
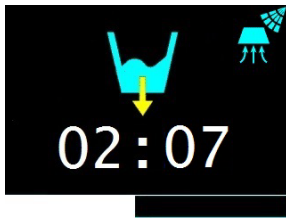
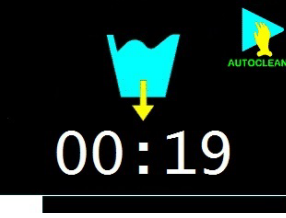
	<p>URZĄDZENIE JEST WYŁĄCZONE: WYŚWIETLACZ JEST WYŁĄCZONY</p> <p>Kiedy urządzenie jest wyłączone, na wyświetlaczu pokazany jest komunikat OFF, data oraz godzina oraz w niektórych przypadkach ikona w lewym dolnym rogu wskazująca czy automatyczny wyłącznik czasowy został aktywowany (patrz strona 8). Podświetlony jest tylko przycisk ON / OFF . Jeżeli urządzenie jest wyłączone, można je wyłączyć wciskając przycisk ON / OFF i przytrzymując przez 2 sekundy .</p> <p>Można wejść do menu użytkownika oraz do menu technicznego (po wprowadzeniu hasła) poprzez wciśnięcie i przytrzymanie przez 3 sekundy przycisku M.</p>
---	---

	<p>WŁĄCZANIE URZĄDZENIA</p> <p>Po włożeniu filtrów i korka przelewowego (jeśli urządzenie jest w korek wyposażone) wcisnąć przycisk ON / OFF  i przytrzymać przez 2 sekundy.</p> <p>Dotyczy wyłącznie modeli NI300, włożyć jeden pusty kosz w celu aktywacji włącznika.</p> <p>Zmywarka się włącza.</p> <p>Pojawia się logo początkowe i wskaźnik systemu osmozy (jeśli jest zamontowany i jeśli został aktywowany w menu użytkownika). Następnie na wyświetlaczu pokazuje się normalny ekran operacyjny.</p> <p>Jeżeli zbiornik lub bojler jest pusty, urządzenie zacznie je napełniać.</p> <p>Jeżeli urządzenie posiada wbudowany system osmozy, podczas fazy napełniania pojawi się wskaźnik jego aktywacji.</p> <p>Wyświetli się ikona automatycznego wyłącznika czasowego (jeżeli został on aktywowany w menu użytkownika).</p> <p>Proces napełniania zbiornika będzie trwał, aż do osiągnięcia odpowiedniego poziomu.</p>
	<p>FAZA NAGRZEWANIA</p> <p>Po napełnieniu zbiornika woda do mycia i spłukiwania zostanie podgrzana. Kiedy ikona zbiornika i bojlera zrobi się żółta, będzie to oznaczało, że trwa faza nagrzewania.</p> <p>Kiedy ustawiony poziom temperatury zostanie osiągnięty, ikony staną się zielone. Będzie to oznaczało, że urządzenie jest gotowe do rozpoczęcia cyklu mycia.</p>
	<p>ZAŁADUNEK ZMYWARKI</p> <p>Usunąć stałe resztki z talerzy (kości, skorupki od orzechów, itp.); namoczyć talerze w zimnej wodzie, jeżeli pozostały na nich jakieś uporczywe resztki takie jak zaschnięty ser, jajka, itp. Ułożyć szklanki i kieliszki w koszu do góry dnem.</p> <p>Sztuczce włożyć do specjalnego kosza do mycia sztućców. Sztuczce powinny być ułożone luźno w koszu, najlepiej uchwytami do dołu. Należy zachować ostrożność, aby nie skaleczyć się o ostrze noża lub zęby widelca.</p>
	<p>WYBÓR I AKTYWACJA PROGRAMU MYCIA</p> <p>Wyboru programu mycia można dokonać za pomocą przycisków „+” i „-”.</p> <p>Dostępne są następujące programy mycia:</p> <ul style="list-style-type: none"> • P1: czas trwania podany w tabeli dane techniczne - temp. mycia 55° - temp. płukania 70° • P2: czas trwania podany w tabeli dane techniczne - temp. mycia 55° - temp. płukania 75° • P3: czas trwania podany w tabeli dane techniczne - temp. mycia 55° - temp. płukania 80° • P4: czas trwania podany w tabeli dane techniczne - temp. mycia 60° - temp. płukania 80° <p>OPCJONALNIE:</p> <p>P5: program mycia szklanek do piwa (płukanie na zimno), czas trwania 130” - temperatura zimnej wody do płukania zależy od temperatury wody w sieci zasilającej.</p> <p>Po dokonaniu wyborużądanego programu należy wcisnąć przycisk START lub zamknąć kaptur zmywarki, aby rozpocząć cykl mycia.</p> <p>Przycisk START zmieni kolor na niebieski, a na wyświetlaczu wyświetli się odliczanie czasu do ukończenia cyklu mycia. Wyświetlacz - cykl mycia trwa.</p> <p>Jeżeli w trakcie trwania cyklu mycia kaptur zmywarki zostanie podniesiony / drzwiczki zostaną otwarte to zmywarka przerwie pracę i rozpocznie ją ponownie, kiedy kaptur zostanie zamknięty / drzwiczki zostaną zamknięte, ale tylko i wyłącznie wtedy, gdy kaptur / drzwiczki zostaną zamknięte w ciągu 20 sekund. Jeżeli do czasu zamknięcia kaptura / drzwiczek minie więcej niż 20 sekund, cykl mycia zostanie zresetowany. Program P4 może być wykorzystany do zakończenia cyklu płukania, poprzez ponowne wciśnięcie przycisku START (niebieski) podczas fazy mycia.</p>

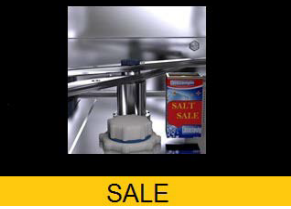
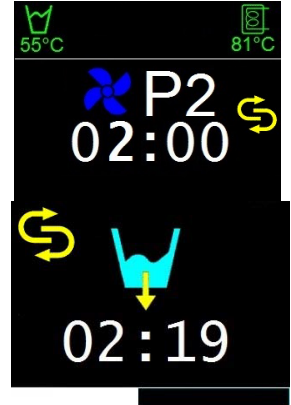
	<p>WYDŁUŻENIE FAZY MYCIA: FUNKCJA THERMOSTOP (MOŻE BYĆ AKTYWOWANA Z MENU TECHNICZNEGO)</p> <p>Jeżeli czas fazy mycia się zakończy, a dla fazy płukania wciąż nie została osiągnięta ustawiona temperatura, cykl mycia się wydłuży, aż do czasu kiedy ustawiona temperatura płukania zostanie osiągnięta.</p> <p>Wyświetlacz - funkcja thermostop aktywna.</p>
	<p>PROGRAM MYCIA Z CRV (JEŚLI ZAINSTALOWANO)</p> <p>Program mycia kończy się usunięciem pary wodnej i fazą regeneracji.</p> <p>Licznik czasu odlicza w dół czas pozostały do zakończenia tej fazy. Zaleca się, aby NIE otwierać kaptura / drzwiczek podczas fazy regeneracji, dzięki czemu będzie można zaoszczędzić energię elektryczną.</p> <p>Ostatnia faza: 30 sekundowa aktywacja wentylatora z przewijaną pisemną informacją.</p>
	<p>OPRÓŻNIANIE NA KONIEC DNIA (dla modeli z korkiem przelewowym)</p> <p>Aby wyłączyć urządzenie pod koniec dnia pracy, należy wcisnąć przycisk ON / OFF.</p> <p>Otworzyć drzwiczki i wyjąć korek przelewowy. Wciskając przycisk START (niebieski) dopóki ikona jest wyświetlana można aktywować funkcję automatycznego czyszczenia (AUTOCLEAN).</p> <p>Dotyczy wyłącznie modeli NI300, włożyć jeden pusty kosz w celu aktywacji włącznika.</p> <p>Ta ikona służy do zatwierdzenia funkcji automatycznego czyszczenia.</p> <p>Kiedy odliczanie w dół się zakończy, urządzenie będzie całkowicie opróżnione.</p> <p>Trwa opróżnianie zbiornika.</p>
	<p>OPRÓŻNIANIE NA KONIEC DNIA Z CRV (JEŚLI ZAINSTALOWANO)</p> <p>Zmywarki wyposażone w system CRV mają system automatycznego czyszczenia z zasysaniem.</p> <p>Na wyświetlaczu ta faza pokazywana jest przez 40 sekund.</p> <p>Opróżnianie z CRV i ikona powiązana.</p> <p>Jeżeli po zakończeniu czasu opróżniania w zbiorniku wciąż znajduje się woda (korek przelewowy nie został wyjęty), wyświetlacz będzie pokazywał ikonę pełnego zbiornika przez 25 sekund.</p>
	<p>OPRÓŻNIANIE NA KONIEC DNIA Z AUTOMATYCZNYM ODPROWADZENIEM ŚCIEKÓW</p> <p>Aby wyłączyć urządzenie pod koniec dnia pracy, należy wcisnąć przycisk ON / OFF.</p> <p>Wciskając przycisk START (niebieski) dopóki ikona jest wyświetlana można aktywować funkcję automatycznego czyszczenia (AUTOCLEAN).</p> <p>Dotyczy wyłącznie modeli NI300, włożyć jeden pusty kosz w celu aktywacji włącznika.</p>
	<p>Kiedy urządzenie zostanie opróżnione, przejdzie ono w stan oczekiwania lub wyłączy się.</p> <p>Po wyłączeniu głównego ściennego wyłącznika zasilania w energię elektryczną i zakręceniu zaworu na doprowadzeniu wody do urządzenia, wyjąć filtry, umyć wewnątrz zbiornika i filtry wykorzystując do tego celu odpowiednie środki czyszczące, a następnie ponownie założyć filtr i korek przelewowy wewnątrz zbiornika.</p>

	<p>KOMUNIKAT BRAKU SOLI - „NO SALT” (MODELE ZE ZMIĘKCCZACZEM):</p> <p>W zmywarkach sól jest niezbędna dla cyklu regeneracji zmiękczacza zainstalowanego w urządzeniu. Na wyświetlaczu pojawi się komunikat nie wystarczającej ilości soli w pojemniku na sól umieszczonym wewnątrz zbiornika zmywarki. Aby uzupełnić sól należy użyć lejka dostarczanego w komplecie z urządzeniem i dokładnie wyczyścić rozsypaną sól z wnętrza zbiornika urządzenia.</p> <p>Komunikat brak soli - „No salt”.</p> <p>UWAGA: NATYCHMIAST USUNĄĆ WSZELKIE POZOSTAŁOŚCI ROZSYPANEJ SOLI ZE ZBIORNIKA, w przeciwnym przypadku sól może uszkodzić powierzchnię zbiornika, powodując jej rdzewienie lub powstanie plam.</p>
<p>Uwaga: używać wyłącznie specjalnej soli przeznaczonej do zmywarek, a nie soli kuchennej!</p> <p>Pojemnik na sól może pomieścić około 1 kg soli granulowanej. Pojemnik na sól jest umieszczony na dole zbiornika zmywarki. Wyjąć kosz, odkręcić pokrywkę i wsypać sól do pojemnika, używając do tego celu lejka nie dostarczanego w komplecie z urządzeniem. Przed ponownym przykręceniem pokrywki usunąć ewentualne pozostałości rozsypanej w pobliżu otworu pojemnika soli. Sól należy uzupełniać, kiedy w zbiorniku nie ma wody, aby woda do zmywania nie dostała się do zmiękczacza wody. Przed przeprowadzeniem wyżej wymienionych czynności należy zawsze odłączyć wtyczkę urządzenia od gniazda zasilającego w energię elektryczną. Po zakończeniu procesu uzupełniania soli należy pamiętać o ponownym podłączeniu wtyczki urządzenia do gniazda zasilającego. Przed pierwszym użyciem urządzenia, po napełnieniu pojemnika solą dolać do niego trochę wody.</p>	
	<p>CYKL AUTOMATYCZNEJ REGENERACJI</p> <p>Cykl regeneracji jest automatyczny. Zmywarka jest wyposażona w licznik cykli mycia. Kiedy ustawiona ilość cykli zostanie osiągnięta, zmywarka aktywuje cykl regeneracji, po tym jak zostanie wyłączona po raz pierwszy po osiągnięciu ustawionej ilości cykli, a zbiornik zostanie opróżniony.</p> <p>Kiedy urządzenie pracuje normalnie a ustawiona ilość cykli zostanie osiągnięta, po prawej stronie pojawi się migająca ikona. Oznacza to, że urządzenie aktywuje cykl regeneracji następnym razem kiedy zostanie wyłączone.</p> <p>Dotyczy wyłącznie modeli NI300, włożyć jeden pusty kosz w celu aktywacji włącznika.</p> <p>Licznik odliczający w dół wskazuje czas pozostały do końca cyklu regeneracji.</p> <p>Po zakończeniu cyklu regeneracji urządzenie się wyłączy.</p>
	<p>FUNKCJA EKONOMICZNA</p> <p>Jeżeli zmywarka nie jest używana przez 30 minut (ten czas można zaprogramować z menu technicznego) to urządzenie przejdzie do funkcji ekonomicznej, utrzymując temperaturę na niższym poziomie.</p> <p>Aby wyjść z tej funkcji, należy wcisnąć jakikolwiek przycisk lub otworzyć drzwiczki urządzenia.</p>

8. CZYSZCZENIE I KONSERWACJA

Chociaż nie jest wymagana żadna szczególna programowa konserwacja, zaleca się przeprowadzanie kontroli zmywarki przez wyspecjalizowanego technika dwa razy do roku.

Uwaga: producent nie ponosi odpowiedzialności za celowe uszkodzenia urządzenia lub szkody powstałe wskutek nieuwagi, zaniedbania, nieprzestrzegania przepisów i regulacji prawnych, niestosowania się do wskazówek instrukcji oraz nieprawidłowe podłączenie urządzenia do sieci zasilających w energię elektryczną i w wodę.

Zmywarka posiada klasę ochronną IPX1 i nie wolno czyścić urządzenia bezpośrednim strumieniem wody.

8.1. CZYSZCZENIE FILTRÓW PODCZAS DNIA PRACY

Mycie urządzenia pod bieżącą wodą jak również wykorzystywanie do tego celu myjek ciśnieniowych jest zabronione.

a. Czyszczenie filtrów

W przypadku szczególnie intensywnego użytkowania urządzenia, w celu utrzymania zmywarki w dobrym stanie zaleca się przeprowadzenie czyszczenia filtrów co 30-40 cykli mycia. W celu przeprowadzenia czyszczenia filtra należy użyć instrukcji przeznaczonych dla „opróżniania zbiornika”.

Usunąć filtr (1) (wystarczy podnieść i wyjąć filtr z miejsca, w którym się znajduje, jak pokazano na rysunku), upewniając się, że duże kawałki odpadów nie dostaną się do zbiornika. Wyczyścić filtr usuwając zalegające w nim resztki i przed włożeniem go z

powrotem na miejsce splukać dokładnie.

Wyczyścić także filtr wewnętrzny (2) i usunąć z niego wszelkie resztki.

Włożyć filtr na dawne miejsce (1), upewniając się że został prawidłowo umieszczony. Nie należy używać do czyszczenia filtrów przedmiotów ostrych lub szpiczastych.

Upewnić się, że został usunięty ewentualny nalot wapienny (kamień), aby uniknąć gromadzenia się go w przyszłości. Często i dokładnie czyścić powierzchnie przy użyciu wilgotnej szmatki. Używać neutralnego, nieżrącego detergentu, który nie zawiera substancji na bazie chloru lub preparatów, które mogą doprowadzić do korozji i zniszczenia nierdzewnej stali.

W celu uniknięcia rozprysków lub oparów, które mogą zniszczyć stal nierdzewną, nie należy używać wymienionych wyżej substancji również do czyszczenia podłogi pod lub wokół urządzenia.

Do czyszczenia zbiornika i ścianek urządzenia zaleca się używanie wilgotnej szmatki lub irchy, z dodatkiem wody z mydłem lub łagodnym detergentem. Nigdy nie należy używać do czyszczenia druciaków lub zmywaków do szorowania.

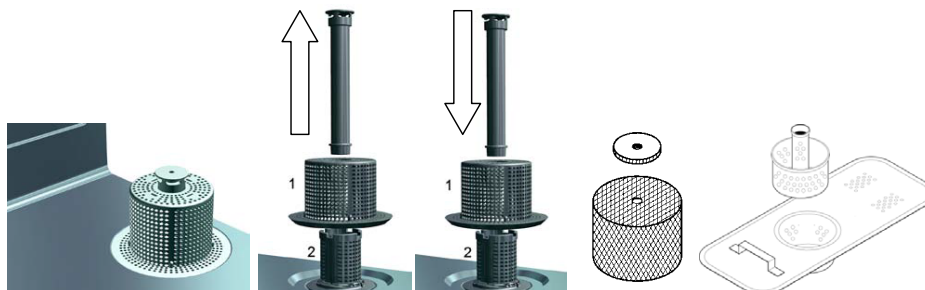

b. Okresowe kontrole

Zdemontować ramiona myjące (dolne i górne 2 - 3) poprzez usunięcie środkowej śruby (1).

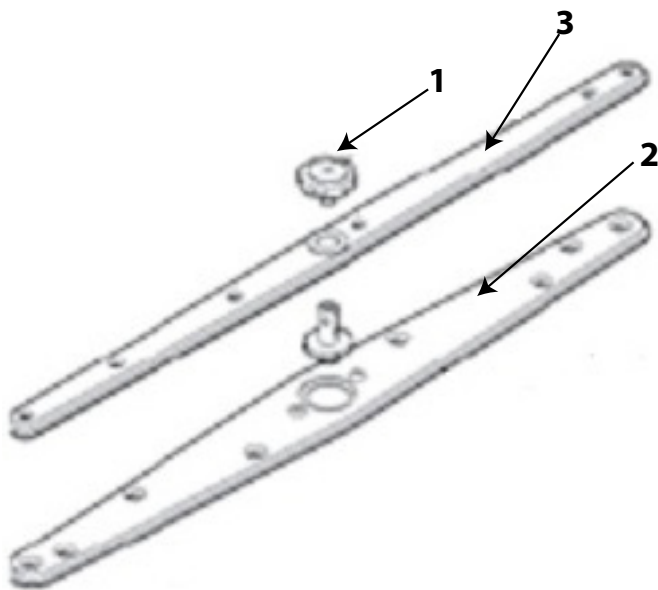

Oczyścić otwory i dysze pod strumieniem czystej wody. Nie używać żadnych szpiczastych lub ostrych narzędzi, które mogą spowodować zniszczenie ramion. Ostrożnie umieścić ramiona na poprzednim miejscu.

Oczyścić wewnętrzne powierzchnie urządzenia przy użyciu wilgotnej ściereczki i neutralnego środka myjącego. Splukać je i wysuszyć dokładnie.



Nigdy nie używać następujących rodzajów produktów do czyszczenia zbiornika i powierzchni stalowych:

- Produktów zawierające chlor lub kwas solny;
- Wybielaczy;
- Produktów do czyszczenia srebra;
- Zmywaków do szorowania lub druciaków.

Uwaga: niedozwolone użycie wyżej wymienionych produktów może spowodować powstanie rdzy na powierzchni urządzenia.

8.2. Dłuższy przestój w pracy urządzenia

Jeśli nie przewiduje się użytkowania urządzenia przez dłuższy okres czasu należy opróżnić dozownik detergentu i środka nabtyszczającego, aby zapobiec krystalizacji tych substancji i zniszczeniu pompy: usunąć rurki zasysające z pojemnika z detergentem i ze środkiem nabtyszczającym i zanurzyć je w pojemniku wypełnionym czystą wodą. Zainicjować kilka cykli mycia i całkowicie odprowadzić wodę z urządzenia.

Na koniec, wyłączyć główny wyłącznik zasilania i zamknąć zawór na doprowadzeniu wody. W przypadku, gdy planowane jest ponowne użycie zmywarki, można będzie z powrotem umieścić rurki zasysające w pojemnikach z detergentem i środkiem nabtyszczającym, zwracając szczególną uwagę na to, by nie włożyć rurek odwrotnie (rurka czerwona = detergent; rurka przezroczysta = środek nabtyszczający).

Nie należy zostawiać urządzenia włączonego, kiedy nie jest użytkowane przez dłuższy okres czasu lub kiedy osoba obsługująca zmywarkę nie może bezpośrednio nadzorować jej pracy.

9. MENU UŻYTKOWNIKA I PARAMETRY

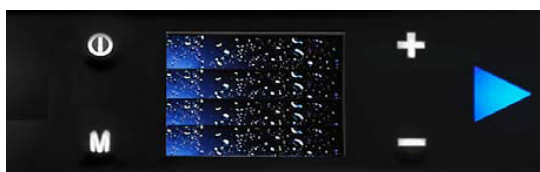

	Menu
Impostazioni Utente	
Timer	
Visualizzazioni	
Technico	
	Impostazioni Utente
Orologio	14:11
Luminosità	35%
Buzzer	NO
Lingua	Italiano
Filtro Osmosis Abilit.	NO
	Timer 1/2
Timers Abil.	NO
	Timer 2/2
Lunedì	23:30
Martedì	23:30
Mercoledì	01:25*
Giovedì	23:30
Venerdì	23:30
Sabato	23:30
Domenica	23:30
	Visualizzazioni 1/2
Cicli Giornalieri	54
Cicli Lavaggio Tot	1238
	Versione Software 2/2
FW Base	rev.01.0
FW LCD	rev.01.2

Kiedy wyświetlacz jest wyłączony, wcisnąć przycisk M (off) i przytrzymać przez 3 sekundy, aby uzyskać dostęp do menu.

Po dokonaniu wyboru żądanego parametru wcisnąć przycisk START, aby uzyskać możliwość modyfikacji parametrów:

Za pomocą przycisku „+” zwiększyć, a za pomocą przycisku „-” zmniejszyć wartość parametru, a następnie wcisnąć przycisk START ponownie, aby potwierdzić swój wybór.

Wcisnąć przycisk M, aby wyjść ze strony ustawień.

Menu ustawień użytkownika: do tego menu można uzyskać dostęp także w trybie oczekiwania Stand-by.

Czasomierz (Clock): ustawić czas poprzez ustawienie godzin i minut.

Jasność (Brightness): zwiększanie / zmniejszanie jasności wyświetlacza.

Brzęczyk (Buzzer): wskaźnik akustyczny.

Język (Language): wybór języka operacyjnego.

Włączanie / wyłączanie funkcji osmozy (Enable / disable the osmotic function).

Za pomocą parametru „**Timers Enabl.**” można aktywować lub dezaktywować funkcję automatycznego wyłączenia urządzenia.

Istnieje możliwość ustawienia czasu wyłączenia urządzenia na każdy dzień tygodnia. Jeżeli ustawiony czas wyłączenia jest po północy danego dnia, obok czasu pojawi się gwiazdka.

Cykle codzienne (Daily cycles): cykle mycia wykonywane każdego dnia; ilość tych cykli jest resetowana o północy (24:00).

Całkowita ilość cykli mycia (Tot. Wash cycles): całkowita ilość cykli mycia wykonanych przez urządzenie.

Ta strona pokazuje wersję oprogramowania zainstalowaną na płycie.

Basic FW: wersja oprogramowania na płycie podstawowej.

LCD FW: wersja oprogramowania na płycie LCD.

Dane pokazane na rysunku obok zostały podane wyłącznie jako przykład.

10. PROBLEMY I KOMUNIKATY BŁĘDÓW POKAZANE NA WYŚWIETLACZU

	<p>Bojler / zbiornik nie zostały napełnione w ciągu ustawionego czasu.</p> <p>ROZWIĄZANIA:</p> <ul style="list-style-type: none"> - Upewnić się, że korek przelewowy został prawidłowo umieszczony w odpowiednim miejscu (jeżeli urządzenie jest wyposażone w korek przelewowy). - Sprawdzić dopływ wody z sieci zasilającej. - Wcisnąć przycisk START (czerwony), aby zresetować licznik. - Jeżeli problem nie zniknął po wyłączeniu i ponownym włączeniu urządzenia, należy wezwać serwis techniczny i poinformować ich o rodzaju komunikatów błędów pokazanych na wyświetlaczu.
	<p>Awaria lub uszkodzenie sond temperatury bojlera / zbiornika.</p> <p>ROZWIĄZANIA:</p> <ul style="list-style-type: none"> - Wyłączyć i ponownie włączyć urządzenie. - Jeżeli problem nie zniknie po wyłączeniu i ponownym włączeniu urządzenia, należy wezwać serwis techniczny i poinformować ich o rodzaju komunikatów błędów pokazanych na wyświetlaczu.
	<p>Wysoki poziom wody w zbiorniku.</p> <p>Kiedy ten komunikat jest wyświetlany, oznacza to, że zawór elektromagnetyczny napełniania i płukania nie jest aktywny.</p> <p>ROZWIĄZANIA:</p> <ul style="list-style-type: none"> - Sprawdzić czy przewód odprowadzający ścieki nie jest zapchany ani zablokowany. - Sprawdzić czy pompa odpompowująca ścieki pracuje prawidłowo. - Wyłączyć urządzenie i opróżnić zbiornik. Włączyć urządzenie ponownie. - Jeżeli problem nie zniknie po wyłączeniu i ponownym włączeniu urządzenia, należy wezwać serwis techniczny i poinformować ich o rodzaju komunikatów błędów pokazanych na wyświetlaczu.

PROBLEM	MOŻLIWA PRZYCZYNA	MOŻLIWY ŚRODEK ZARADCZY
DIODA KONTROLNA ZASILANIA NIE ZAPALA SIĘ	Brak zasilania elektrycznego	Sprawdzić podłączenie urządzenia do sieci zasilania w energię elektryczną.
NIE ZAŁĄCZA SIĘ PROGRAM MYCIA	Zmywarka nie zakończyła jeszcze fazy napełniania	Zaczekać na zaświecenie się trójkątnej diody kontrolnej bojlera.
NIEDOKŁADNE ZMYWANIE	Zapchane lub zakamienione otwory w ramionach myjących	Zdemontować i wyczyścić ramiona myjące.
	Niewystarczająca ilość lub nieodpowiedni detergent bądź środek nablyszczający	Sprawdzić typ i ilość detergentu i środka nablyszczającego.
	Niewłaściwe ustawienie talerzy / szklanek	Ustawić naczynia odpowiednio.
	Zbyt niska temperatura zmywania	Sprawdzić temperaturę pokazaną na wyświetlaczu, jeśli jest ona niższa niż 50°C wezwać serwis techniczny.
	Niewłaściwe ustawienia cyklu	Wydłużyć czas trwania cyklu zmywania, szczególnie w przypadku, gdy naczynia / sztućce są mocno zabrudzone lub zawierają przyschnięte resztki potraw.
NIEDOKŁADNE SPŁUKIWANIE	Zatkane dysze myjące W bojlerze zgromadził się kamień kotłowy	Sprawdzić czystość dysz oraz jakość działania zmiękczacza wody (jeżeli zmiękczaczy został zainstalowany).

PLAMY NA SZTUĆCACH I SZKŁANKACH	Nieodpowiednie dozowanie lub niewłaściwy środek do nabtyszczania. Poziom twardości wody przekracza 12°dF lub woda zawiera dużą ilość rozpuszczonych soli.	Sprawdzić pojemnik ze środkiem do nabtyszczania i upewnić się, że jest on odpowiedni dla rodzaju dostarczanej wody. Jeśli problem się utrzymuje skontaktować się z serwisem technicznym.
OBECNOŚĆ WODY W ZBIORNIKU PO ZAKOŃCZENIU CYKLU ODPROWADZANIA WODY	Niewłaściwe umieszczenie lub częściowe zablokowanie rury odprowadzającej wodę.	Sprawdzić czy odpływ lub rura odprowadzająca wodę nie jest zablokowana lub czy odpływ nie jest umieszczony zbyt wysoko; patrz schemat podłączenia.

II. USUWANIE ZUŻYTYCH URZĄDZEŃ

Informacja dla użytkowników o prawidłowych zasadach postępowania ze zużytym sprzętem elektrycznym i elektronicznym

- **Zostaw stary sprzęt w sklepie, w którym kupujesz nowe urządzenie.** Każdy sklep ma obowiązek nieodpłatnego przyjęcia starego sprzętu jeśli kupimy w nim nowy sprzęt tego samego typu i w tej samej ilości. Warunkiem jest dostarczenie sprzętu do sklepu na swój koszt.
- **Odnieś zużyty sprzęt do punktu zbierania.** Informację o najbliższej lokalizacji znajdziecie Państwo na gminnej stronie internetowej lub tablicy ogłoszeń urzędu gminy, a także na www.electro-system.pl.
- **Zostaw sprzęt w punkcie serwisowym.** Jeżeli naprawa sprzętu jest nieopłacalna lub niemożliwa ze względów technicznych, serwis jest zobowiązany do nieodpłatnego przyjęcia tego urządzenia.
- **Oddaj zużyty sprzęt nie ruszając się z domu.** Jeśli nie mają Państwo czasu lub możliwości przewiezienia swojego sprzętu do punktu zbiórki, można skorzystać z usług specjalistycznych firm.

Pamiętaj! Nie wyrzucaj zużytego sprzętu łącznie z innymi odpadami. Grożą Ci za to wysokie kary pieniężne.

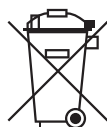

W0003390WZ

Symbol przekreślonego kosza na śmieci na produkcie, jego opakowaniu lub instrukcji oznacza, że produktu nie wolno wyrzucać do zwykłych pojemników na odpady. Obowiązkiem użytkownika jest przekazanie zużytego sprzętu do wyznaczonego punktu zbiórki w celu właściwego jego przetworzenia.

12. GWARANCJA

Sprzedawca odpowiada z tytułu rękojmi bądź gwarancji.

Uszkodzenia wynikające z powstania osadów wapnia w urządzeniu, nie podlegają naprawie gwarancyjnej.

Wymianie gwarancyjnej nie podlegają takie elementy jak: żarówki, elementy gumowe, elementy grzewcze zniszczone kamieniem kotłowym, śruby oraz elementy ulegające naturalnemu zużyciu np.; uszczelki gumowe oraz wszelkiego rodzaju elementy uszkodzone mechanicznie. Także wszelkie uszkodzone podzespoły wskutek niewłaściwego użytkowania.

Utrata gwarancji następuje automatycznie w wyniku zerwania plomby gwarancyjnej lub samodzielnej naprawy.